

HANDLEIDING VOOR HET GEBRUIK EN HET ONDERHOUD

 **FIMAP**[®]



FSR B
FSR HYBRID

ED. 09-2013

NL

ORIGINELE
INSTRUCTIES
Doc. 10043527
Ver. AA



De beschrijvingen die aangeduid worden in deze uitgave zijn niet bindend.
Het bedrijf behoudt zich het recht voor op eender welk ogenblik eventuele wijzigingen aan mechaniek, details en leveringen van accessoires aan te brengen die noodzakelijk geacht worden om de constructieve of commerciële behoeftes te verbeteren.

Het reproduceren, ook gedeeltelijk, van de teksten en de tekeningen die aanwezig zijn in deze uitgave is verboden aldus de wet.

Het bedrijf behoudt zich het recht voor wijzigingen aan te brengen betreffende de uitrusting en/of van technische aard. De afbeeldingen dienen uitsluitend als referentie en zijn niet bindend voor wat betreft het design en de uitrusting.

SYMBOLEN DIE GEBRUIKT WORDEN IN DE HANDLEIDING



Symbolen van het open boek met de i:
Duidt aan dat de gebruiksaanwijzing moet geraadpleegd worden



Symbol van het open boek:
Duidt aan dat de operator de gebruiksaanwijzing moet lezen voordat de machine gebruikt wordt



Waarschuwendesymbolen
Lees aandachtig de delen die aangeduid worden door dit symbool, en respecteer nauwgezet de aanwijzingen om de veiligheid van de operator en van de machine te garanderen



Waarschuwendesymbolen
Duidt gevaar op emissie van gas en lekken van corrosieve vloeistoffen aan



Symbol waarschuwing
Duidt brandgevaar aan.
Benader de machine niet met vrije vlammen



Waarschuwendesymbolen
Duidt aan dat het verpakte product verplaatst moet worden met gepaste hefmiddele, conform de wetsbepalingen



Symbol van de afvalverwerking
Lees aandachtig de delen die aangeduid worden met dit symbool, voor de afdanking van de machine

SNELLE RAADPLEGING (ELEKTRONISCH DOCUMENT):

Om het document snel te raadplegen maakt u gebruik van de bladwijzers en de paginaverbindingen:

Bladwijzer:

Activeer het paneel "Bladwijzer" van de interfacebrowser door op het pictogram ervan (01) te klikken. Het pictogram varieert afhankelijk van de versie van het weergaveprogramma Acrobat.

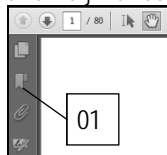

Om de gewenste paragraaf weer te geven klikt u op de titel in de browser (02) en deze stuurt u naar uw bestemming.

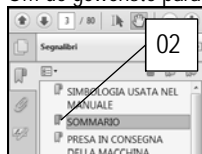

Paginaverbinding:

Om de gewenste paragraaf weer te geven klikt u op de titel van de paragraaf in de inhoudsopgave van het document en deze stuurt u naar uw bestemming.

SOMMARIO	
PRESA IN CONSEGNA DELLA MACCHINA	5
TARGA MATRICOLA	5
PREMESSA	5

Nota Bene:

Om snel terug te gaan naar de inhoudsopgave van het document klikt u op het logo van het bedrijf bovenaan de pagina, en deze stuurt u naar uw bestemming.

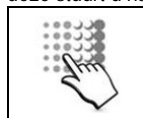



INHOUDSOPGAVE

ONTVANGST VAN DE MACHINE	6
INLEIDING	6
GEGEVENS VOOR DE IDENTIFICATIE	6
TECHNISCHE BESCHRIJVING	6
BEDOELD GEBRUIK – VOORZIEN GEBRUIK	6
PLAAT MET HET SERIENUMMER	6
TECHNISCHE BESCHRIJVING	7
GEBRUIKTE SYMBOLEN OP DE MACHINE	8
ALGEMENE VEILIGHEIDSNORMEN	10
VOORBEREIDING VAN DE MACHINE	11
1. VERPLAATSING VAN DE VERPAKTE MACHINE.....	11
2. HET UITPAKKEN VAN DE MACHINE.....	11
3. HET VERVOEREN VAN DE MACHINE.....	11
4. ONDERDELEN VAN BEDIENINGSSTUUR.....	12
5. ONDERDELEN VAN STUURAS (VERSIES B).....	12
6. ONDERDELEN VAN STUURAS (VERSIES HYBRID).....	12
7. ONDERDELEN VAN PLATFORM.....	12
8. ONDERDELEN VOORAAN.....	13
9. ZIJCOMPONENTEN.....	13
10. ONDERDELEN ACHTERAAN DE MACHINE.....	13
11. TYPE BATTERIJ (VERSIES B).....	13
12. TYPE BATTERIJ (VERSIES B).....	14
13. ONDERHOUD EN AFDANKING VAN DE BATTERIJEN.....	14
14. PLAATSING VAN BATTERIJEN IN DE MACHINE (VERSIES B).....	14
15. PLAATSING VAN BATTERIJEN IN DE MACHINE (VERSIES HYBRID).....	15
16. AANSLUITING BATTERIJEN EN CONNECTOR BATTERIJEN (VERSIES B).....	16
17. AANSLUITING BATTERIJEN EN CONNECTOR BATTERIJEN (VERSIES HYBRID).....	17
18. AANSLUITING VAN DE BATTERIJLADER (VERSIES B ZONDER CB).....	17
19. AANSLUITING VAN DE BATTERIJLADER (VERSIES B MET CB).....	18
20. AANSLUITING VAN DE BATTERIJLADER (VERSIES HYBRID).....	20
21. SIGNALERING LAADNIVEAU VAN BATTERIJEN (VERSIES B).....	21
22. URENTELLER.....	21
23. VOORTBEWEGING AAN DE WERKSNELHEID.....	21
24. KNIPPERLICHT (OPTIONEEL).....	22
25. BIJVULLING BRANDSTOFTANK (VERSIES HYBRID).....	22
26. VOORSTE KOPLAMPEN.....	22
VOORBEREIDING VOOR DE WERKING	23
27. VOORBEREIDING VOOR DE WERKING (VERSIES B).....	23
28. VOORBEREIDING VOOR DE WERKING (VERSIES HYBRID).....	24
WERKING	25
29. HET WERK BEGINNEN (VERSIES B).....	25
30. HET WERK BEGINNEN (VERSIES HYBRID).....	27
31. NOODSTOPKNOP.....	31
32. CONTROLELAMP STORING IN ALTERNATOR (VERSIES HYBRID).....	31
33. LEEGMAKING VAN OPVANGBAK.....	32
NA DE WERKING	34
DAGELIJKS ONDERHOUD	36
34. REINIGING VAN CENTRALE BORSTEL.....	36
35. REINIGING VAN ZIJBORSTEL.....	37
WEKELIJKS ONDERHOUD	38
36. REINIGING VAN PANEELFILTER.....	38
37. REINIGING VAN FILTER VAN STOF (OPTIONEEL).....	39
38. REINIGING VAN OPVANGBAK.....	40
BUITENGEWOON ONDERHOUD	41



39. REGELING VAN ZIJBORSTEL	41
40. REGELING VAN FLAP VAN CENTRALE BORSTEL	41
41. VERVANGING VAN CENTRALE BORSTEL	42
42. VERVANGING VAN ZIJBORSTEL	43
ONDERHOUD VAN VERBRANDINGSMOTOR	44
CONTROLE VAN DE WERKING	45
43. DE MACHINE START NIET	45
44. DE VERBRANDINGSMOTOR START NIET	45
45. DE MACHINE REINIGT NIET GOED	45
46. DE MACHINE DOET STOF OPWAAIEN TIJDENS DE WERKING	45
47. OVERMATIG OF VREEMD GELUID VAN DE CENTRALE BORSTEL	45
48. OVERMATIG OF VREEMD GELUID VAN DE ZIJBORSTEL	45
VERWERKING	46
KEUZE EN GEBRUIK VAN DE BORSTELS	47
EG CONFORMITEITSVERKLARING	48



ONTVANGST VAN DE MACHINE

Wanneer de machine wordt ontvangen, is het absoluut noodzakelijk onmiddellijk te controleren of al het materiaal aanwezig is dat op de leveringsbon wordt aangeduid en bovendien of de machine niet beschadigd werd tijdens het transport. Als de machine beschadigd werd of wanneer delen ontbreken, moet dit meegedeeld worden aan de vervoerder en moet onze klantendienst gecontacteerd worden. Enkel op deze manier zal het ontbrekende materiaal snel bevoorradt worden en zal de schade terugbetaald worden.

INLEIDING

Elke machine kan enkel goed functioneren en voordelig werken als ze correct gebruikt wordt en steeds efficiënt wordt gehouden. We raden dus aan om deze handleiding aandachtig door te lezen en te raadplegen telkens wanneer u tijdens het gebruik van de machine moeilijkheden waarneemt. Indien noodzakelijk kan onze assistentiedienst gecontacteerd worden, die samenwerkt met onze dealers en steeds ter beschikking staat om eventueel advies te geven of om rechtstreeks in te grijpen.

GEGEVENS VOOR DE IDENTIFICATIE

Voor de technische assistentie of voor het bestellen van reserveonderdelen moeten steeds het model, de versie en het serienummer meegedeeld worden die worden aangeduid op het identificatieplaatje.

TECHNISCHE BESCHRIJVING

De FSR zijn gemotoriseerde veegmachines met bediener aan boord, elektrisch (met batterijen voor de aandrijving) of met verbrandingsmotor (endotherme motor), bestemd voor de reiniging van zowel interne als externe oppervlakken, op betegelde vloeren, cement of asfalt.

De machine moet gebruikt worden om droge vloeren te reinigen, maar kan indien noodzakelijk ook op natte ondergronden gebruikt worden indien het zuigsysteem gesloten wordt gehouden. De machine bevat een centrale borstel voor de opvang van het geveegde vuil, een zijborstel voor de reiniging van de zijkanalen en de hoeken, een zuigsysteem met filter om het opstuiwen van stof te voorkomen, en een opvangbak die handmatig kan verwijderd worden via een mechanische hendel.

BEDOELD GEBRUIK – VOORZIEN GEBRUIK

De veegmachine moet gebruikt worden voor de reiniging van tegelvloeren, cementvloeren en asfalt, zowel binnen als buiten, en is uitsluitend bestemd voor professioneel gebruik in industriële, commerciële en openbare omgevingen. De machine is geschikt om uitsluitend in gesloten of alleszins overdekte ruimtes gebruikt te worden. De machine is niet geschikt om gebruikt te worden wanneer het regent of wanneer water wordt gespreid. Het is **VERBODEN** om de machine te gebruiken in omgevingen waar een explosieve atmosfeer heerst, om gevaarlijke stoffen of ontvlambare vloeistoffen op te vangen. Bovendien mag de machine niet als vervoermiddel voor personen of voorwerpen gebruikt worden.

PLAAT MET HET SERIENUMMER

De plaat met serienummer bevindt op de achterzijde van de stuurzitting en bevat de algemene kenmerken van de machine en meer in het bijzonder het serienummer van de machine. Het serienummer is uiterst belangrijke informatie en moet altijd vermeld worden bij elke vraag om assistentie of reserveonderdelen.

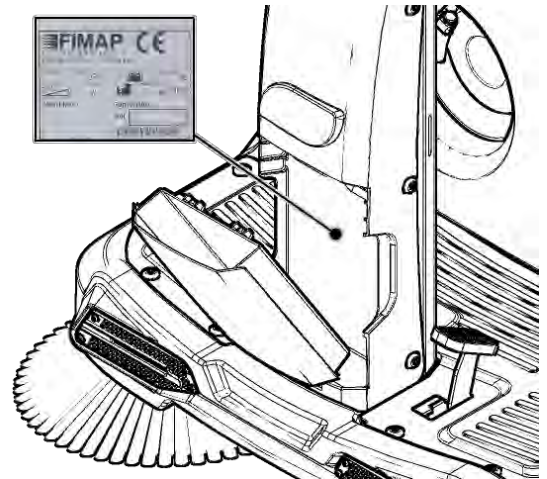



TECHNISCHE BESCHRIJVING	M/E	FSR B	FSR HYBRID
Werkbreedte zonder zijborstel	mm	580	580
Werkbreedte met rechter zijborstel	mm	790	790
Werkbreedte met rechter en linker zijborstel	mm	1000	1000
Werkcapaciteit, tot (met twee zijborstels versie 2SL)	m ² /h	5100	4600
Centrale borstel	∅ mm	260	260
Zijborstel	∅ mm	400	400
Toerental centrale borstel	toeren/min.	550	550
Toerental zijborstel	toeren/min.	65	65
Verbrandingsmotor	HP / rpm	-	4.8 / 3600
Motor centrale borstel	V / W	24/380	24/380
Motor zijborstel	V / W	24/90	24/90
Motor aandrijving	V / W	24/300	24/300
Motor afzuiging	V / W	24/400	24/400
Motor filterschudder	V / W	24/80	24/80
Totaal vermogen	W	1250	1250
Voorwiel ((aantal / (diameter x breedte))	Aant. / (∅ mm x mm)	1 / (175x60)	1 / (175x60)
Achterwielen ((aantal / (diameter x breedte))	Aant. / (∅ mm x mm)	1 / (225x69)	1 / (230x88)
Voortbewegingssnelheid tijdens bedrijf	km/u	4.8	4.8
Bewerkbare helling	%	10	10
Filterrend oppervlak (optionele filter van stof)	m ²	2.2	2.2
Filterrend oppervlak (filter van papier)	m ²	3.2	3.2
Volume opvangbak	dm ³	20	20
Diameter draai	mm	3600	3600
Lengte machine	mm	1455	1455
Hoogte machine	mm	1030	1030
Hoogte machine met knipperlicht	mm	1080	1080
Breedte van machine	mm	845	845
Batterijruimte (l x b x h)	mm	340x174x310	-
Batterijruimte (l x b x h)	mm	-	270x360x240
Nominale spanning van de batterij	V	12	12
Gewicht batterij	kg	36.5	20
Gewicht lege machine (zonder batterijen)	kg	175	-
Gewicht lege machine (zonder brandstof endotherme motor)	kg	-	252
Gewicht machine tijdens het transport (machine + batterijen + borstels)	kg	248	-
Gewicht machine tijdens het transport (machine + borstels + zonder brandstof endotherme motor)	kg	-	255
Gewicht machine gebruiksklaar (machine + batterijen + borstels + bediener)	kg	323	-
Gewicht machine gebruiksklaar (machine + borstels + brandstof endotherme motor + bediener)	kg	-	325
Geluidsdruk niveau (ISO 11201) - LpA	dB (A)	60.5	81.2
Onzekerheid KpA	dB (A)	1.4	1.4
Geluidsvermogensniveau (ISO 3744) - LWA	dB (A)	-	-
Trilniveau op de handen (ISO 5349)	m/s ²	<2.5	<2.5
Trilniveau op het lichaam (ISO 2631)	m/s ²	<0.5	<0.5



GEBRUIKTE SYMBOLEN OP DE MACHINE

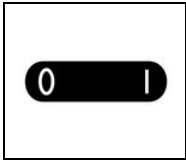

Symbool van de hoofdschakelaar (versie B).
Wordt gebruikt op de stuuras om de sleutelschakelaar van aan (I) of uit (0) van de werking van de machine aan te duiden.



Symbool van de hoofdschakelaar (versie Hybrid).
Wordt gebruikt op de stuuras om de sleutelschakelaar van beheer van de typologie van machinevoeding aan te duiden.

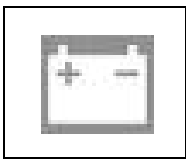

Symbool van de storing van de alternator (versie Hybrid).
Wordt gebruikt op de stuuras om de roodkleurige controlelamp voor storingen in de elektrische installatie van de alternator aan te duiden.

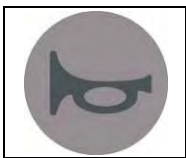

Symbool geluidssignaal.
Wordt gebruikt om de knop van de claxon aan te duiden.



Symbool van de keuzeschakelaar van de achteruitversnelling.
Wordt gebruikt om de knop aan te duiden waarmee de achteruitversnelling kan ingeschakeld worden.

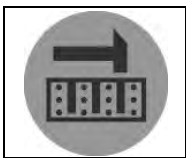

Symbool van de filterschudder.
Wordt gebruikt op het instrumentenbord om de drukknop aan te duiden die de activering van de filterschudder in de filtergroep bestuurt.



Symbool van de zuigmotor.
Wordt gebruikt op het instrumentenbord om de knop voor het uitschakelen van de aanzuigmotor aan te duiden.



Symbool van de beweging van de centrale borstel (ruststand).
Wordt gebruikt op de achterzijde van de stuuras om de hendel voor beweging van de centrale borstel aan te geven.



Symbool van de beweging van de centrale borstel (werkstand).
Wordt gebruikt op de achterzijde van de stuuras om de hendel voor beweging van de centrale borstel aan te geven.



GEBRUIKTE SYMBOLEN OP DE MACHINE

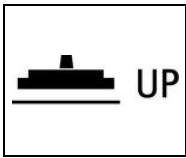

Symbool van de beweging van de zijborstel(s) (ruststand).
Wordt gebruikt op de achterzijde van de stuurass om de hendel voor beweging van de zijborstel(s) aan te geven.



Symbool van de beweging van de zijborstel(s) (werkstand).
Wordt gebruikt op de achterzijde van de stuurass om de hendel voor beweging van de zijborstel(s) aan te geven.



Symbool van trekstarten van endotherme motor.
Wordt gebruikt op de plaats van de greep aan te duiden die dient om de endotherme motor met de hand aan te zetten.

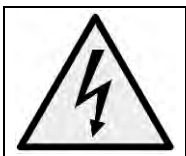

Symbool van gevaar op contact met delen onder spanning (versie Hybrid).
Wordt gebruikt op de afdekcarter van de besturingskaart van de elektrische installatie.



Duidt op het gevaar van verplettering van de handen



Duidt gevaar op brandwonden aan als gevolg van het hete oppervlak

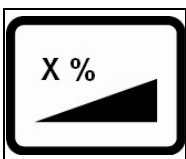

Duidt de maximum overschrijdbare helling aan



Symbool van het open boek:
Duidt aan dat de operator de gebruiksaanwijzing moet lezen voordat de machine gebruikt wordt.



ALGEMENE VEILIGHEIDSNORMEN

De onderstaande normen moeten nauwkeurig gevolgd worden om letsels aan de bediener en schade aan de machine te vermijden.

WAARSCHUWING:

- Lees aandachtig de etiketten op de machine, bedek ze niet en vervang ze onmiddellijk in geval ze beschadigd zijn of onleesbaar worden.
- De machine mag uitsluitend gebruikt worden door bevoegd personeel, dat een opleiding voor het gebruik genoot.
- De machine werd enkel ontworpen voor droog gebruik.
- Gebruik het toestel niet wanneer de helling groter is dan de waarde die wordt aangeduid op de plaat.
- De machine is niet geschikt voor de reiniging van losse bevoelingen of vloeren met hoogteverschillen. Gebruik de machine niet op hellingen.
- In geval van gevaar moet ogenblikkelijk op de noodknop of op de hendel op de connector van de batterij gehandeld worden.
- Zet voor elke onderhoudswerkzaamheid de machine uit en koppel de accuconnector los.
- Zorg ervoor dat kinderen niet met het toestel kunnen spelen.
- Let tijdens het gebruik van de machine op voor andere personen, en vooral voor kinderen.
- Gebruik enkel de borstels die bij de machine worden geleverd, en diegenen die worden gespecificeerd in de gebruiksaanwijzing in de paragraaf "KEUZE EN GEBRUIK VAN DE BORSTELS". Het gebruik van andere borstels kan gevaarlijke situaties veroorzaken.

LET OP:

- De machine mag niet gebruikt worden door kinderen of personen met beperkte fysieke, mentale en sensorische capaciteiten of door personen zonder ervaring en kennis.
- De machine mag niet buiten, in vochtige condities, bewaard of gebruikt worden, en mag niet blootgesteld worden aan regen.
- In het magazijn waar de machine opgeslagen wordt, moet een temperatuur tussen -25°C en +55°C aanwezig zijn. De machine mag niet buiten opgeslagen worden als een hoge vochtigheidsgraad aanwezig is.
- Gebruikscondities: omgevingstemperatuur tussen 0°C en 40°C met relatieve vochtigheid tussen 30 en 95%.
- Het stopcontact waarin de stroomkabel van de batterijlader wordt gestopt moet voorzien zijn van een regelmatige aarding.
- Pas de gebruiksnelheid aan de gripcondities aan.
- Gebruik de machine niet als transportmiddel.
- De machine produceert geen schadelijke trillingen.
- Gebruik de machine niet in een explosieve atmosfeer.
- Gebruik het toestel niet om gevaarlijke stoffen op te zuigen.
- De machine is niet geschikt om tapijten te reinigen.
- Plaats geen vloeistoffen bovenop de machine.
- Zorg ervoor dat de borstels niet draaien wanneer de machine stilstaat zodat de vloer niet wordt beschadigd.
- Gebruik in geval van brand een brandblusapparaat met poeder. Gebruik geen water.
- Stoot niet tegen rekken of dergelijke zodat geen voorwerpen kunnen vallen. De bediener moet steeds gepaste beschermingen dragen (handschoenen, schoenen, helm, bril, enz.).
- In geval van een abnormale werking van de machine moet gecontroleerd worden of dit niet te wijten is aan het feit dat het gewone onderhoud van de machine niet uitgevoerd werd. In het omgekeerde geval moet een bevoegd assistentiecentrum gecontacteerd worden.
- Als delen moeten vervangen worden, moeten ORIGINELE reserveonderdelen besteld worden bij een dealer en/of een Erkende Verkoper.
- Herstel alle elektrische aansluitingen na elke onderhoudshandeling.
- Voordat de machine gebruikt wordt, moet gecontroleerd worden of alle luiken en bedekkingen geplaatst zijn zoals wordt aangeduid in deze handleiding voor het gebruik en het onderhoud.
- Verwijder geen beschermingen waarvoor gereedschappen noodzakelijk zijn.
- Reinig de machine niet met rechtstreekse waterstralen of hogedrukspuiten, of met corrosieve stoffen.
- Laat de machine elk jaar controleren door het personeel van een erkend assistentiecentrum.
- Verwerk het verbruiksmateriaal door nauwkeurig de van kracht zijnde normen te respecteren.
- Als uw machine na vele jaren van werking afgedankt moet worden, moeten de verschillende materialen en vooral de olies, de batterijen en de elektronische onderdelen gepast ingezameld worden. Houd daarbij rekening dat de machine helemaal gemaakt werd van integraal recycleerbare materialen.
- De batterijen moeten verwijderd worden van de machine voordat de machine zelf verwerkt wordt. De batterijen moeten veilig geëlimineerd worden door de van kracht zijnde wetten nauwkeurig te respecteren.
- Houd kinderen en dieren uit de buurt wanneer de motor is ingeschakeld, aangezien deze verhit en dus brandwonden en letsels kan veroorzaken, zowel rechtstreeks als via de machine die gebruikt wordt om deze te bewegen.
- Leer hoe de motor snel kan uitgeschakeld worden, en leer alle bedieningen te gebruiken. Vertrouw de motor nooit toe aan personen die geen gepaste opleiding kregen.
- Houd ontvlambare stoffen zoals benzine, lucifers, enz. uit de buurt wanneer de motor is ingeschakeld.
- Tank benzine in een ruimte die goed verlucht is, en wanneer de machine stilstaat. Benzine is uiterst ontvlambaar en kan ook ontploffen.
- Vul de tank niet helemaal met brandstof. Controleer of de dop goed is vastgedraaid.
- Indien benzine wordt gemorst, moet de ruimte rondom goed gereinigd worden en moet gewacht worden tot de dampen wegtrekken voordat de motor wordt gestart.
- Rook niet, en benader de plaats waar wordt getankt of waar de benzine wordt bewaard niet met vrije vlammen.
- De uitlaatgassen bevatten koolmonoxide, een erg giftig gas dat geur- en kleurloos is. Niet inademen. Laat de motor niet draaien in een gesloten garage of een ruimte zonder vensters.



VOORBEREIDING VAN DE MACHINE

1. VERPLAATSING VAN DE VERPAKTE MACHINE

De machine wordt verpakt op een pallet zodat ze verplaatst kan worden met een vorkheftruck. De verpakkingen mogen NIET op elkaar geplaatst worden.
Het totale gewicht van de machine met verpakking bedraagt 210 kg (voor de versies FSR B)
Het totale gewicht van de machine met verpakking bedraagt 290 kg (voor de versies FSR HYBRID)
De afmetingen van de verpakking zijn de volgende:

FSR
A : 1270 mm
B : 1020 mm
C : 1760 mm

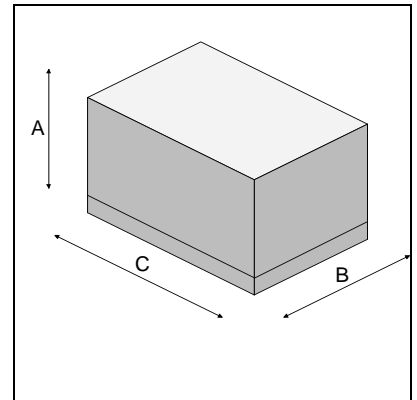

2. HET UITPAKKEN VAN DE MACHINE

1. Verwijder de externe verpakking.
2. Schakel de elektrische rem uit, en draai de hendel (1) rechtop die zich achteraan rechts de machine bevindt.
3. De machine werd op het platform bevestigd met wiggen die de wielen blokkeren. Verwijder de sluitwiggen.

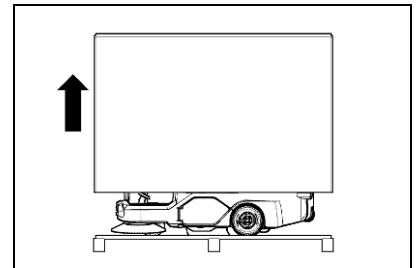

4. Duw de machine achteruit van het platform met behulp van een hellend vlak.



LET OP: Tijdens het transport moet de elektrische rem niet ingeschakeld zijn. De machine zal alleszins beveiligd zijn indien een kritische limietsnelheid wordt overschreden: het interne remsysteem van de chopperkaart wordt geactiveerd en er wordt een geluidssignaal geproduceerd.

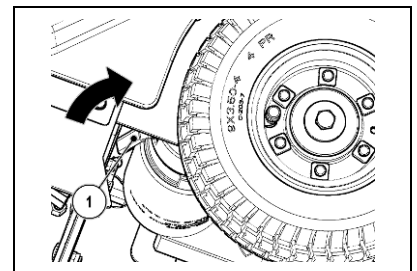

5. Bewaar het platform voor het geval dat u het toestel moet vervoeren



LET OP: Als het product bij de levering in kartonnen dozen verpakt is, verplaats dan het verpakte product met geschikte hefmidelen conform de wetsbepalingen



LET OP: Tijdens deze handeling moet gecontroleerd worden of zich geen voorwerpen of personen in de buurt van de machine bevinden

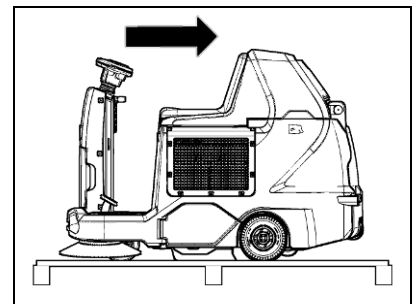

3. HET VERVOEREN VAN DE MACHINE

1. Controleer of de centrale borstel hoog is ingesteld. Als dat niet het geval is, zet u hem hoog met de hendel aan de achterzijde van de stuuras.
2. Controleer of de zijborstel(s) hoog zijn ingesteld. Als dat niet het geval is, zet u ze hoog met de hendel aan de achterzijde van de stuuras.
3. Plaats de machine op de pallet door gebruik te maken van een geheld vlak.
4. Controleer of de hoofdschakelaar op "0" staat. Als dat niet het geval is, moet de sleutel een kwartdraai naar links gedraaid worden.
5. Trek de sleutel uit de hoofdschakelaar.
6. Bevestig de machine op de pallet met behulp van wiggen.
7. Schakel de elektrische rem in.

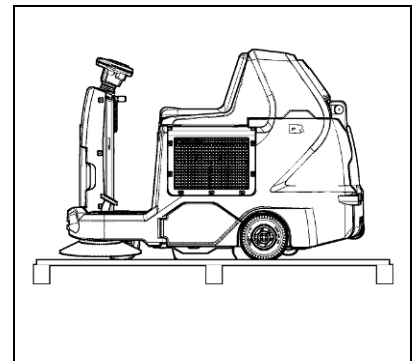



VOORBEREIDING VAN DE MACHINE



LET OP: Voor het transport van een machine versie hybrid volgt u nauwgezet de uitleg in de gebruikershandleiding van de endotherme motor (bijegeleverd met de machine).

4. ONDERDELEN VAN BEDIENINGSSTUUR

De onderdelen van het bedieningsstuur zijn de volgende:

1. Signalering niveau batterij - urenteller.
2. Knop bediening filterschudder.
3. Knop claxon.
4. Knop achteruitversnelling.
5. "STOP"-knop aanzuigmotor.

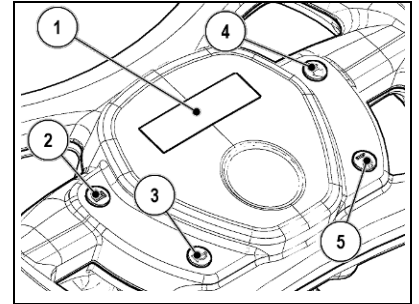

5. ONDERDELEN VAN STUURAS (VERSIES B)

De onderdelen van de stuuras zijn de volgende:

1. Hendel opheffing centrale borstel.
2. Hendel opheffing zijborstel (versie 1SL) of zijborstels (versie 2SL).
3. Hoofdschakelaar met sleutel.
4. Noodknop.

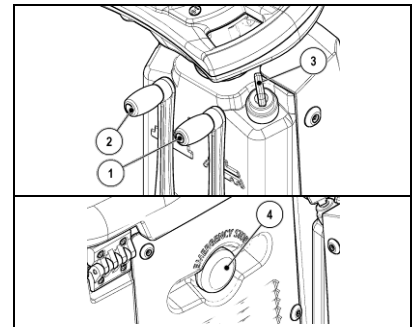

6. ONDERDELEN VAN STUURAS (VERSIES HYBRID)

De onderdelen van de stuuras zijn de volgende:

1. Hendel opheffing centrale borstel.
2. Hendel opheffing zijborstel (versie 1SL) of zijborstels (versie 2SL).
3. Hoofdschakelaar met sleutel.
4. Noodknop.
5. Roodkleurige controlelamp, die waarschuwt wanneer de elektrische installatie van de alternator een storing heeft.

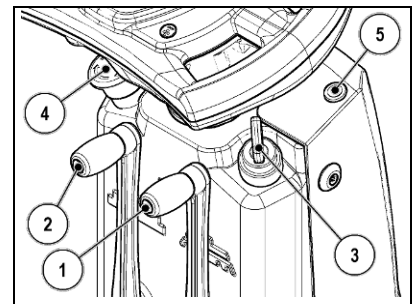

7. ONDERDELEN VAN PLATFORM

De componenten van het platform worden als volgt gedefinieerd:

1. Pedaal voor rijden en versnellen
2. Pedaal opheffing flap vooraan

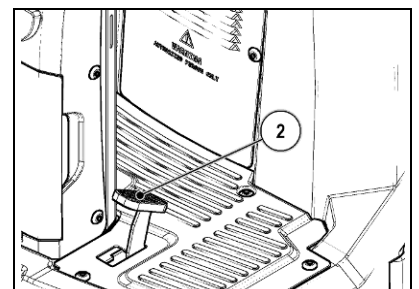
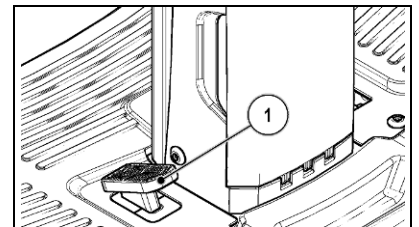



VOORBEREIDING VAN DE MACHINE

8. ONDERDELEN VOORAAN

De onderdelen vooraan op de machine zijn de volgende:

1. Opbergruimte.
2. Voorste koplampen.

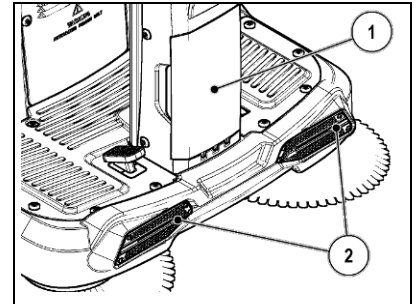

9. ZIJCOMPONENTEN

De onderdelen aan de zijkant van de machine zijn de volgende:

1. Zijluikje links voor plaatsen/regelen van centrale borstel.
2. Handgreep voor optillen van zitplaatscarter.

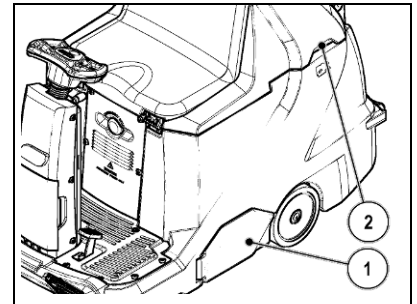

3. Zijluikje rechts voor onderhoud van centrale borstel.
4. Handgreep voor optillen van zitplaatscarter.

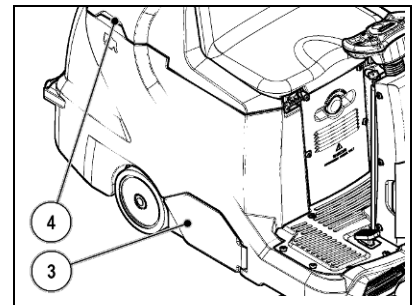

10. ONDERDELEN ACHTERAAN DE MACHINE

De onderdelen achteraan de machine zijn de volgende:

1. Blokkeerhaak van opvangbak.
2. Handgreep van opvangbak.
3. Knipperlicht (optioneel).

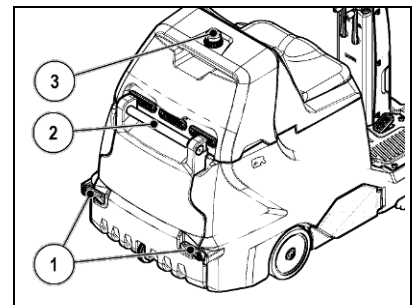

11. TYPE BATTERIJ (VERSIES B)

Voor de voeding van de machine moeten hermetische batterijen voor de tractie gebruikt worden, met recombinitie van gassen of geltechnologie. ANDERE TYPES KUNNEN NIET GEBRUIKT WORDEN. De gebruikte batterijen moeten voldoen aan de vereisten vermeld in de normen: IEC EN 60254-1:2005-12 (IEC 21-5) + IEC EN 60254-2:2008-06 (IEC 21-7)

De batterijruimte kan twee batterijen van 12 V bevatten

Voor optimale werkprestaties wordt aanbevolen om batterijen 105V Ah C5 te gebruiken



VOORBEREIDING VAN DE MACHINE

12. TYPE BATTERIJ (VERSIES B)

Voor de voeding van de machine moeten hermetische batterijen "dubbele toepassing", starten en diepe ontlading OPTIMA BT DC 4,2 12V 55AH gebruikt worden. ANDERE TYPES KUNNEN NIET GEBRUIKT WORDEN.

De gebruikte batterijen moeten voldoen aan de vereisten vermeld in de normen: IEC EN 60254-1:2005-12 (IEC 21-5) + IEC EN 60254-2:2008-06 (IEC 21-7)

De batterijruimte kan twee batterijen van 12V 55 Ah bevatten

13. ONDERHOUD EN AFDANKING VAN DE BATTERIJEN

Voor het onderhoud van de batterij wordt verwezen naar de aanwijzingen van de constructeur van de batterijen.

Wanneer de accu opgebruikt is, moet hij losgekoppeld worden door gespecialiseerd en opgeleid personeel, til hem dan op aan de voorziene grepen en door middel van de geschikte hefmiddelelen en trek hem uit de accuimte. U IS VERPLICHT OM DE OPGEBRUIKTE ACCU'S, GECLASSIFICEERD ALS GEVAARLIJK AFVAL, TE OVERHANDIGEN AAN EEN BEVOEGD BEDRIJF VOLGENS DE WETSBEPALINGEN INZAKE AFVALVERWERKING.



LET OP: Er wordt aangeraden om altijd beschermende handschoenen te dragen om ernstige verwondingen aan de handen te voorkomen.



LET OP: Er wordt aangeraden om de batterijen alleen te heffen en te verplaatsen met hijs- en vervoermiddelen die geschikt zijn voor de massa en het gewicht ervan

14. PLAATSING VAN BATTERIJEN IN DE MACHINE (VERSIES B)

De batterijen moeten in de speciale ruimte onder de carter van de zitplaats geplaatst worden en moeten verplaatst worden met behulp van hefmiddelelen die gepast zijn voor het gewicht en voor het koppelingssysteem. Ze moeten bovendien voldoen aan de vereisten van de Norm IEC 21-5. De afmetingen van de batterijruimte zijn: 340 x 174 x H310 mm.



LET OP: Om de batterijen dagelijks op te laden, en voor het onderhoud, moeten de aanwijzingen van de fabrikant of van de verkoper nauwgezet uitgevoerd worden. Alle werkzaamheden voor de installatie en het onderhoud moeten door gespecialiseerd personeel uitgevoerd worden.



LET OP: Respecteer de veiligheidsnormen die gelden in het land van gebruik of de respectievelijke DIN EN 50272-3 en DIN EN 50110-1 voordat de batterijen worden gehanteerd.

LET OP: Om toevallige kortsluiting te vermijden, moeten geïsoleerde gereedschappen gebruikt worden om de batterijen aan te sluiten, en mogen geen metalen voorwerpen op de batterij gelegd worden. Draag geen ringen, horloges en kleding die metalen delen bevatten, die in aanraking zouden kunnen komen met de terminals van de batterij.

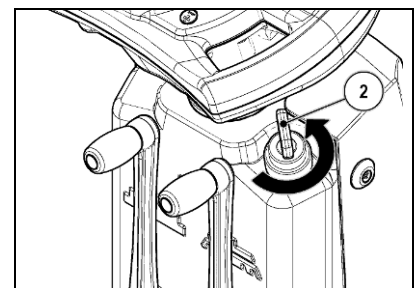
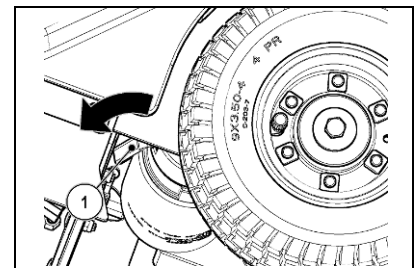

Handel als volgt om de batterijen in de ruimte te plaatsen:

1. Controleer of de elektrische rem is ingeschakeld. Als dat niet het geval is, schakelt u hem in met de hendel (1) achteraan links de machine (werkrichting).
2. Controleer of de hoofdschakelaar (2) op "0" staat. Als dat niet het geval is, moet de sleutel een kwartdraai naar links gedraaid worden en uit het bedieningsbord getrokken worden.



VOORBEREIDING VAN DE MACHINE

3. Neem de greep naast de carter van de bedienerzitplaats vast.
4. Hef de carter van de bedienerzitplaats totdat de veiligheidsblokkering (3) wordt vastgeklikt.



LET OP: Voordat de batterij wordt gemonteerd, moet de batterijruimte gereinigd worden met behulp van een vochtige doek. Controleer de correcte werking van de contacten van de bijgeleverde kabels.

LET OP: Controleer dat de kenmerken van de batterij die wordt gebruikt geschikt zijn voor de werkzaamheden die moeten uitgevoerd worden. Controleer de staat van lading van de batterij en de staat van de contacten van de batterij.

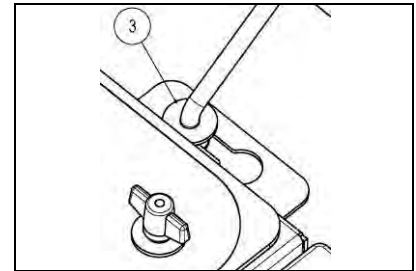

LET OP: Er wordt aangeraden om de batterijen alleen te heffen en te verplaatsen met hijs- en vervoermiddelen die geschikt zijn voor de massa en het gewicht ervan.

LET OP: De koppelingen mogen de blokken, de connectoren of de kabels niet beschadigen.

5. Plaats de batterijen in de speciale ruimte en positioneer de polen "+" en "-" tegenover elkaar.



LET OP: Voordat de batterijen in de machine worden gestopt, moet op de klemmen een beetje vet voorzien worden zodat ze worden beschermd tegen externe corrosie.

LET OP: Er wordt aangeraden om alleen hermetische batterijen te gebruiken om te voorkomen dat het zuur eruit stroomt!

LET OP: Er wordt aangeraden om altijd beschermende handschoenen te dragen om ernstige verwondingen aan de handen te voorkomen.

15. PLAATSIJNG VAN BATTERIJEN IN DE MACHINE (VERSIES HYBRID)

De batterijen moeten in de speciale ruimte onder de carter van de zitplaats geplaatst worden en moeten verplaatst worden met behulp van hefmiddele die gepast zijn voor het gewicht en voor het koppelingssysteem. Ze moeten bovendien voldoen aan de vereisten van de Norm IEC 21-5. De afmetingen van de batterijruimte zijn: 270 x 360 x H240 mm.



LET OP: Om de batterijen dagelijks op te laden, en voor het onderhoud, moeten de aanwijzingen van de fabrikant of van de verkoper nauwgezet uitgevoerd worden. Alle werkzaamheden voor de installatie en het onderhoud moeten door gespecialiseerd personeel uitgevoerd worden.



LET OP: Respecteer de veiligheidsnormen die gelden in het land van gebruik of de respectievelijke DIN EN 50272-3 en DIN EN 50110-1 voordat de batterijen worden gehanteerd.

LET OP: Om toevallige kortsluiting te vermijden, moeten geïsoleerde gereedschappen gebruikt worden om de batterijen aan te sluiten, en mogen geen metalen voorwerpen op de batterij gelegd worden. Draag geen ringen, horloges en kleding die metalen delen bevatten, die in aanraking zouden kunnen komen met de terminals van de batterij.

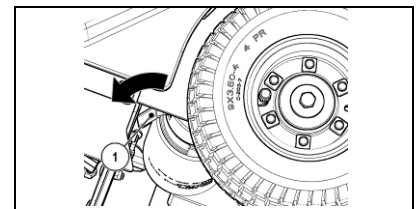

Handel als volgt om de batterijen in de ruimte te plaatsen:

1. Controleer of de elektrische rem is ingeschakeld. Als dat niet het geval is, schakelt u hem in met de hendel (1) achteraan links de machine (werkrichting).
2. Controleer of de hoofdschakelaar (2) op "0" staat. Als dat niet het geval is, moet de sleutel een kwartdraai naar links gedraaid worden en uit het bedieningsbord getrokken worden.

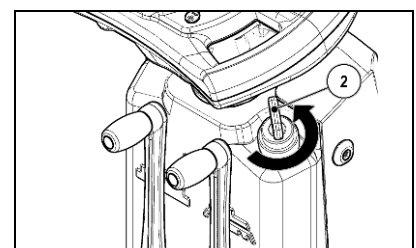



VOORBEREIDING VAN DE MACHINE

3. Neem de greep naast de carter van de bedienerzitplaats vast.
4. Hef de carter van de bedienerzitplaats totdat de veiligheidsblokkering (3) wordt vastgeklikt.
5. Controleer of de motorschakelaar () op "0" staat. Als dat niet het geval is, moet de hendel een kwartdraai naar links gedraaid worden en moet de sleutel uit het bedieningsbord getrokken worden.

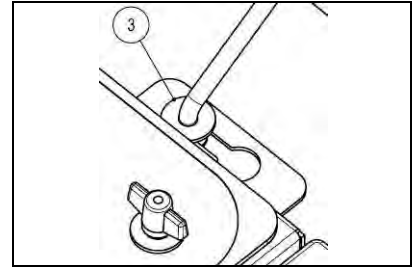

6. Verwijder met geschikt gereedschap de schroeven (4) die het zijrooster links (5) aan de carrosserie bevestigen.
7. Verwijder het zijrooster links (5) van de carrosserie.

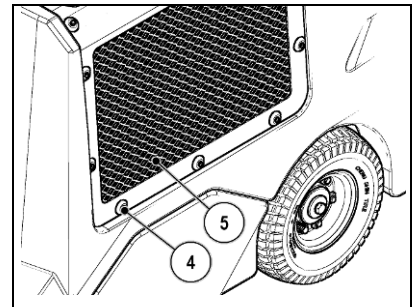

LET OP: Voordat de batterij wordt gemonteerd, moet de batterijruimte gereinigd worden met behulp van een vochtige doek. Controleer de correcte werking van de contacten van de bijgeleverde kabels.

LET OP: Controleer dat de kenmerken van de batterij die wordt gebruikt geschikt zijn voor de werkzaamheden die moeten uitgevoerd worden. Controleer de staat van lading van de batterij en de staat van de contacten van de batterij.

8. Verwijder met geschikt gereedschap de schroeven (6) die de plaat (7) met de besturingskaart bevestigen.
9. Verwijder de besturingskaartgroep.

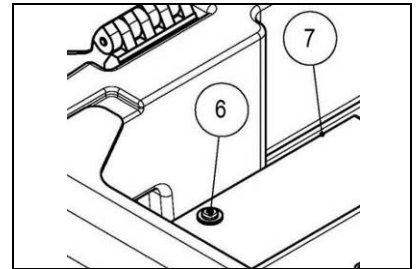

LET OP: Er wordt aangeraden om de batterijen alleen te heffen en te verplaatsen met hijs- en vervoermiddelen die geschikt zijn voor de massa en het gewicht ervan.

LET OP: De koppelingen mogen de blokken, de connectoren of de kabels niet beschadigen.

10. Plaats de batterijen in de speciale ruimte en positioneer de polen "+" en "-" tegenover elkaar.
11. Maak de batterijen aan elkaar vast met de bijgeleverde riem (8).

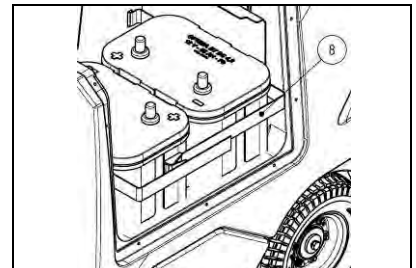

16. AANSLUITING BATTERIJEN EN CONNECTOR BATTERIJEN (VERSIES B)

Om de batterijen aan te sluiten moet als volgt gehandeld worden:

1. Verbind de batterijen in serie met behulp van de bijgeleverde geleiderbrugkabel (1), op de polen "+" en "-".
2. Verbind de kabel met connector voor de batterijen op de polen "+" en "-" zodat op de klemmen een spanning van 24V wordt verkregen.
3. Sluit de connector van de elektrische installatie (3) aan op de connector van de batterijen (2).

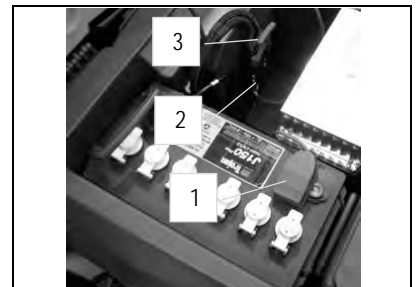

LET OP: Er wordt aangeraden om de werkzaamheden voor elektrische aansluitingen te laten uitvoeren door gespecialiseerd en opgeleid personeel van de gespecialiseerde assistentiedienst.

LET OP: Er wordt aangeraden om altijd beschermende handschoenen te dragen om ernstige verwondingen aan de handen te voorkomen.



VOORBEREIDING VAN DE MACHINE

17. AANSLUITING BATTERIJEN EN CONNECTOR BATTERIJEN (VERSIES HYBRID)

Om de batterijen aan te sluiten moet als volgt gehandeld worden:

1. Verwijder met geschikt gereedschap de schroeven (1) die de plaat (2) met de besturingskaart bevestigen.
2. Verwijder de besturingskaartgroep.
3. Verbind de batterijen in serie met behulp van de bijgeleverde kabel (3), op de polen "+" en "-".
4. Sluit de aansluitkabel van de batterijen (4) aan op de aansluitklemmen "+" en "-" zodat de klemmen een spanning van 24V hebben.
5. Sluit de connector van de elektrische installatie aan op de connector van de batterijen.

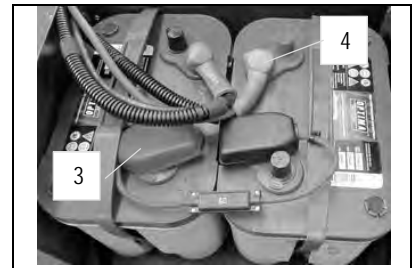
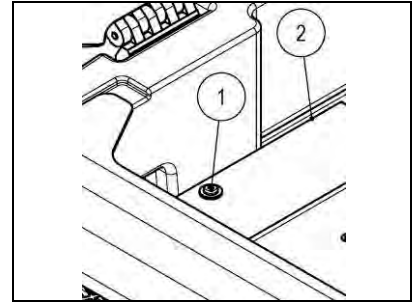

18. AANSLUITING VAN DE BATTERIJLADER (VERSIES B ZONDER CB)

Om de batterijen niet permanent te beschadigen is het noodzakelijk om te voorkomen dat de batterijen helemaal leeglopen, voer het opladen uit binnen enkele minuten nadat het knipperend signaal voor lege batterijen in werking is getreden.



LET OP: Laat de batterijen nooit helemaal leeg lopen, ook niet wanneer de machine niet gebruikt wordt. Controleer dat de batterijlader geschikt is voor de geïnstalleerde batterijen, zowel voor wat betreft de capaciteit als het type.

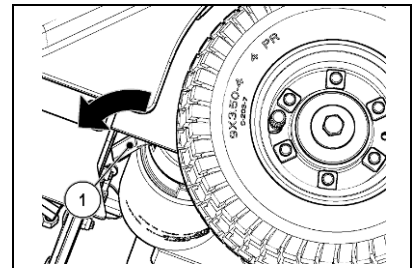

Om de batterijlader aan te sluiten, is het volgende nodig:

1. Plaats de machine op de plek speciaal bedoeld voor het onderhoud of voor het opladen van de batterijen.
2. Controleer of de elektrische rem is ingeschakeld. Als dat niet het geval is, schakelt u hem in met de hendel (1) achteraan links de machine (werkrichting).
3. Controleer of de hoofdschakelaar (2) op "0" staat. Als dat niet het geval is, moet de sleutel een kwartdraai naar links gedraaid worden en uit het bedieningsbord getrokken worden.
4. Neem de greep naast de bedienerzitplaats vast.
5. Hef de carter van de bedienerzitplaats totdat de veiligheidsblokkering (3) wordt vastgeklit.

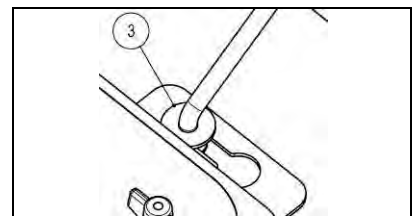
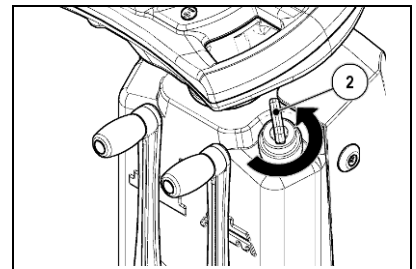

LET OP: Parkeer de machine in een omgeving die hem beschermt tegen weersinvloeden en die voorzien is van een goede ventilatie, op een vlakke ondergrond. Nabij de machine mogen geen voorwerpen aanwezig zijn die in geval van contact met de machine beschadigd kunnen worden of de machine zelf kunnen beschadigen.

6. Koppel de connector van de elektrische installatie (4) los van de connector van de batterijen (5).



LET OP: Deze werkzaamheid moet door gekwalificeerd personeel uitgevoerd worden. Een verkeerde aansluiting van de connector kan storingen van de werking van de machine veroorzaken.

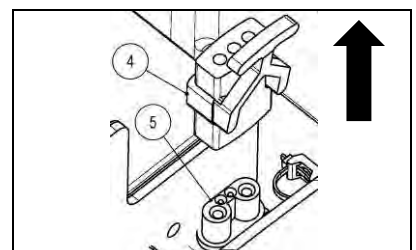



VOORBEREIDING VAN DE MACHINE

7. Sluit de connector van de kabel van de batterijlader (6) aan op de connector van de batterijen (5).



LET OP: Houd de carter van de zitplaats open tijdens de complete laadcyclus van de batterijen zodat de gasuitstooten kunnen uitstromen.

LET OP: Het lokaal waar de batterijen worden opgeladen, moet goed geventileerd zijn zodat gasophopingen worden vermeden die uit de batterijen komen.

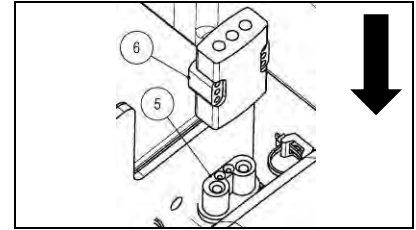

De aansluitconnector van de batterijlader wordt geleverd in een zakje dat deze handleiding bevat, en moet volgens de aanwijzingen op de kabels van de batterijlader gemonteerd worden.

8. Sluit de pas aangesloten kabel aan op de externe batterijlader.



LET OP: Lees de handleiding van het gebruik en het onderhoud van de batterijlader aandachtig door die wordt gebruikt om de machine op te laden.



LET OP: Gevaar op emissie van gas en lekken van corrosieve vloeistoffen.



LET OP: Gevaar op brand: ga niet in de buurt van de machine met vrije vlammen

9. Nadat de batterij helemaal is opgeladen, moet de connector van de kabel van de batterijlader losgekoppeld worden van de externe batterijlader.
10. Koppel de connector van de kabel van de batterijlader (6) los van de connector van de batterijen (5).

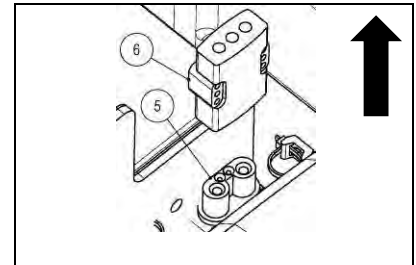

11. Sluit de connector van de batterijen (5) aan op de connector van de elektrische installatie (4).
12. Neem de greep naast de carter van de bedienerzitplaats vast en zet de carter van de bedienerzitplaats laag tot in de werkstand.

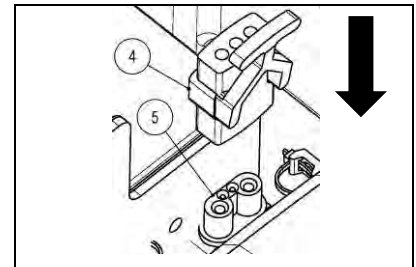

19. AANSLUITING VAN DE BATTERIJLADER (VERSIES B MET CB)

Om de batterijen niet permanent te beschadigen is het noodzakelijk om te voorkomen dat de batterijen helemaal leeglopen, voer het opladen uit binnen enkele minuten nadat het knipperend signaal voor lege batterijen in werking is getreden.



LET OP: Laat de batterijen nooit helemaal leeg lopen, ook niet wanneer de machine niet gebruikt wordt. Controleer dat de batterijlader geschikt is voor de geïnstalleerde batterijen, zowel voor wat betreft de capaciteit als het type.

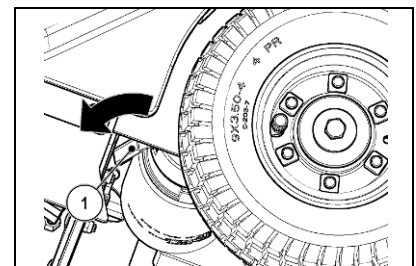



VOORBEREIDING VAN DE MACHINE

Om de batterijlader aan te sluiten, is het volgende nodig:

1. Plaats de machine op de plek speciaal bedoeld voor het onderhoud of voor het opladen van de batterijen.
2. Controleer of de elektrische rem is ingeschakeld. Als dat niet het geval is, schakelt u hem in met de hendel (1) achteraan links de machine (werkrichting).
3. Controleer of de hoofdschakelaar (2) op "0" staat. Als dat niet het geval is, moet de sleutel een kwartdraai naar links gedraaid worden en uit het bedieningsbord getrokken worden.
4. Neem de greep naast de carter van de bedienerzitplaats vast.
5. Hef de carter van de bedienerzitplaats totdat de veiligheidsblokkering (3) wordt vastgeklikt.

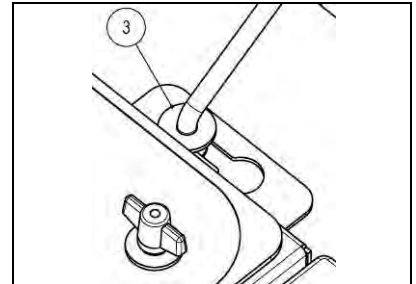
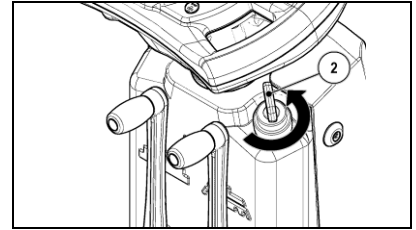

LET OP: Parkeer de machine in een omgeving die hem beschermt tegen weersinvloeden en die voorzien is van een goede ventilatie, op een vlakke ondergrond. Nabij de machine mogen geen voorwerpen aanwezig zijn die in geval van contact met de machine beschadigd kunnen worden of de machine zelf kunnen beschadigen.

6. Verwijder de afdekplaat (4) van de batterijlader.
7. Sluit de connector van de stroomkabel van de batterijlader aan op het stopcontact in de batterijlader zelf. Voordat de connector van de stroomkabel in het stopcontact van de batterijlader wordt gestopt, moet gecontroleerd worden of condens of een ander soort vloeistof aanwezig is.
8. Stop de stekker van de stroomkabel van de batterijlader in het stopcontact.

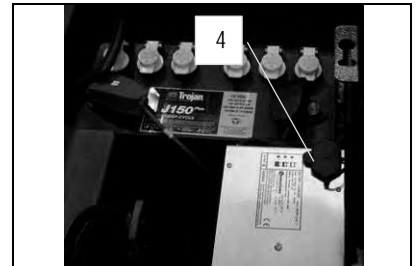

LET OP: Lees de handleiding voor het gebruik en het onderhoud van de batterijlader aandachtig door die zich in het zakje bevindt dat deze gebruiksaanwijzing bevat.



LET OP: Houd de carter van de zitplaats open tijdens de complete laadcyclus van de batterijen zodat de gasuitstoot kan uitstromen.
LET OP: Het lokaal waar de batterijen worden opgeladen moet goed geventileerd zijn zodat gasophopingen worden vermeden die uit de batterijen komen.

9. Nadat de batterij helemaal is opgeladen, moet de kabel van de batterijlader losgekoppeld worden van het stopcontact van het stroomnet.
10. Koppel de connector van de stroomkabel van de batterijlader los van het stopcontact in de batterijlader zelf.

11. Breng de afdekplaat (4) van de batterijlader aan.
12. Neem de greep naast de carter van de bedienerzitplaats vast en zet de carter van de bedienerzitplaats laag tot in de werkstand.



LET OP: Indien onverwacht stroom wordt gegeven aan de elektrische installatie van de machine (door de hoofdschakelaar op "I" te draaien), verschijnt op het display van de bedieningen het opschrift "BATTERIJLADER" en zal geen enkele bediening op het stuur functioneren.

LET OP: Wacht steeds tot de groene LED op de batterijlader oplicht voordat de machine gebruikt wordt.

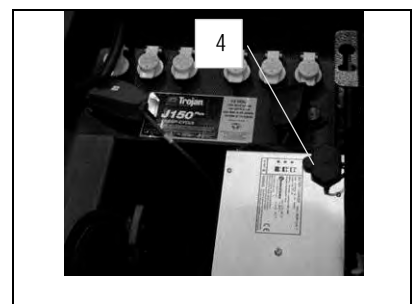



VOORBEREIDING VAN DE MACHINE

20. AANSLUITING VAN DE BATTERIJLADER (VERSIES HYBRID)

Om de batterijen niet permanent te beschadigen is het noodzakelijk om ze volledig op te laden door middel van een batterijlader, die geschikt is voor de geïnstalleerde batterijen, nadat de machine lange tijd niet is gebruikt of nadat de batterijen een tiental malen volledig zijn leeggelopen.



LET OP: Laat de batterijen nooit helemaal leeg lopen, ook niet wanneer de machine niet gebruikt wordt. Controleer dat de batterijlader geschikt is voor de geïnstalleerde batterijen, zowel voor wat betreft de capaciteit als het type.

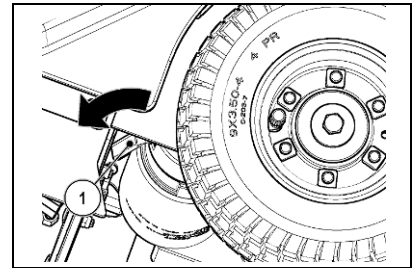

Om de batterijlader aan te sluiten, is het volgende nodig:

1. Plaats de machine nabij de batterijlader.
2. Controleer of de elektrische rem is ingeschakeld. Als dat niet het geval is, schakelt u hem in met de hendel (1) achteraan links de machine (werkrichting).
3. Controleer of de hoofdschakelaar (2) op "0" staat. Als dat niet het geval is, moet de sleutel een kwartdraai naar links gedraaid worden en uit het bedieningsbord getrokken worden.

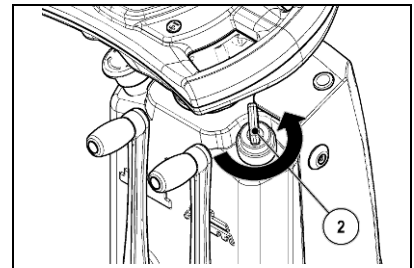

4. Neem de greep naast de bedienerzitplaats vast.
5. Hef de carter van de bedienerzitplaats totdat de veiligheidsblokkering (3) wordt vastgeklit.



LET OP: Parkeer de machine in een omgeving die hem beschermt tegen weersinvloeden en die voorzien is van een goede ventilatie, op een vlakke ondergrond. Nabij de machine mogen geen voorwerpen aanwezig zijn die in geval van contact met de machine beschadigd kunnen worden of de machine zelf kunnen beschadigen.

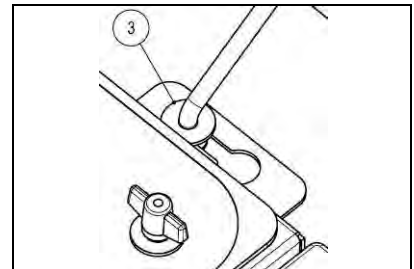

6. Controleer of de motorschakelaar op "0" staat. Als dat niet het geval is, moet de hendel een kwartdraai naar links gedraaid worden en moet de sleutel uit het bedieningsbord getrokken worden.
7. Koppel de connector van de elektrische installatie (4) los van de connector van de batterijen (5).



LET OP: Deze werkzaamheid moet door gekwalificeerd personeel uitgevoerd worden. Een verkeerde aansluiting van de connector kan storingen in de werking van de machine veroorzaken.

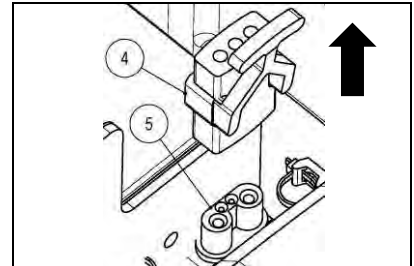

8. Sluit de connector van de kabel van de batterijlader (6) aan op de connector van de batterijen (5).



LET OP: Houd de carter van de zitplaats open tijdens de complete laadcyclus van de batterijen zodat de gasuitstoot kan uitstromen.
LET OP: Het lokaal waar de batterijen worden opgeladen moet goed geventileerd zijn zodat gasophoping wordt vermeden die uit de batterijen komen.

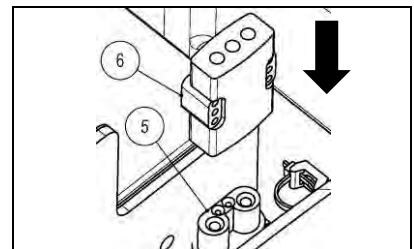

De aansluitconnector van de batterijlader wordt geleverd in een zakje dat deze handleiding bevat en moet volgens de aanwijzingen op de kabels van de batterijlader gemonteerd worden.

9. Sluit de pas aangesloten kabel aan op de externe batterijlader.



LET OP: Lees de handleiding van het gebruik en het onderhoud van de batterijlader aandachtig door die wordt gebruikt om de machine op te laden.



VOORBEREIDING VAN DE MACHINE



LET OP: Gevaar op emissie van gas en lekken van corrosieve vloeistoffen.



LET OP: Gevaar op brand: ga niet in de buurt van de machine met vrije vlammen

10. Nadat de batterij helemaal is opgeladen, moet de connector van de kabel van de batterijlader losgekoppeld worden van de externe batterijlader.
11. Koppel de connector van de kabel van de batterijlader (6) los van de connector van de batterijen (5).

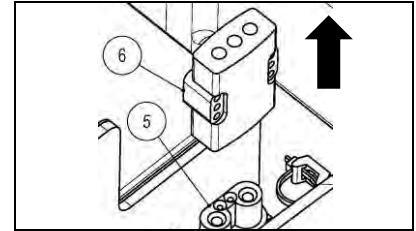

12. Sluit de connector van de batterijen (5) aan op de connector van de elektrische installatie (4).
13. Neem de greep naast de carter van de bedienerzitplaats vast en zet de carter van de bedienerzitplaats laag tot in de werkstand.

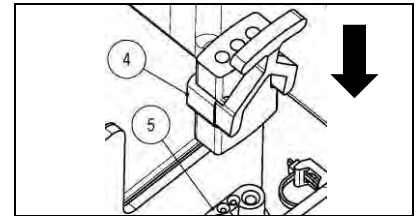

21. SIGNALERING LAADNIVEAU VAN BATTERIJEN (VERSIES B)

Op het instrumentenbord van de machine bevindt zich een display (1) dat ook de staat van de batterijlading aangeeft. Als de onderste rij tien verlichte streepjes heeft, is de batterij helemaal opgeladen. Als daarentegen het percentage van de lading van de batterijen 00% aanduidt en knippert, zijn de batterijen leeg.



LET OP: Als de lading van de batterijen 20% bedraagt, vallen na enkele seconden de motor van de centrale borstel, de motor van de zijborstel(s), de aanzuigmotor automatisch uit. Met de restlading is het alleszins mogelijk om de machine tot aan de plaats voor het opladen van de batterijen te brengen.

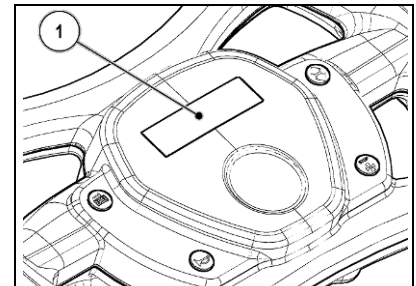

22. URENTELLER

Op het instrumentenbord van de machine is een display (1) aanwezig dat de totale tijd van gebruik van de machine weergeeft. De bovenste lijn geeft de uren en minuten van werking aan. Het knipperen van het symbool ":" geeft aan dat de urenteller de werkingstijd van de machine aan het tellen is.

23. VOORTBEWEGING AAN DE WERKSNELHEID

Deze machine is uitgerust met een elektronisch bestuurd aandrijving. Om de machine te verplaatsen moet de sleutel op "I"gedraaid worden en moet het pedaal voor het rijden (1) meer of minder ingedrukt worden om de gewenste snelheid te regelen. De machine zal nu beginnen te rijden.



LET OP! De machine zal niet beginnen te bewegen (vooruit of achteruit) als de elektrische rem niet is ingeschakeld; in dit geval verschijnt de opschrift "ELEKTRISCHE REM?" op het display.

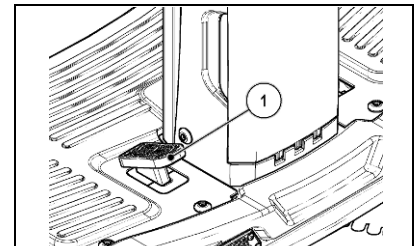

Om de achteruitversnelling van de machine in te schakelen, moet op de knop (2) op het instrumentenbord gedrukt worden en moet onmiddellijk op het pedaal (1) gedrukt worden, de regeling van de snelheid wordt uitgevoerd door het pedaal zelf meer of minder in te drukken.



LET OP! De snelheid van de achteruitversnelling is beperkt ten opzichte van die van de vooruitversnelling, overeenkomstig de normen betreffende de werkveiligheid.

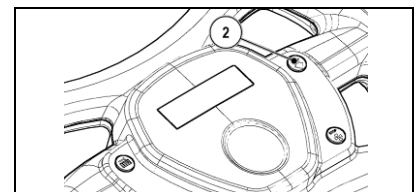



VOORBEREIDING VAN DE MACHINE

24. KNIPPERLICHT (OPTIONEEL)

De machine kan voorzien worden met een knipperlicht dat automatisch ingeschakeld wordt wanneer de sleutel van de hoofdschakelaar wordt gedraaid.

25. BIJVULLING BRANDSTOFTANK (VERSIES HYBRID)

De machine wordt geleverd zonder brandstof in de tank van de verbrandingsmotor. Handel als volgt om te tanken:

1. Controleer of de elektrische rem is ingeschakeld. Als dat niet het geval is, schakelt u hem in met de hendel (1) achteraan links de machine (werkrichting).
2. Controleer of de hoofdschakelaar (2) op "0" staat. Als dat niet het geval is, moet de sleutel een kwartdraai naar links gedraaid worden en uit het bedieningsbord getrokken worden.
3. Neem de greep naast de carter van de bedienerzitplaats vast.
4. Hef de carter van de bedienerzitplaats totdat de veiligheidsblokkering (3) wordt vastgeklikt.

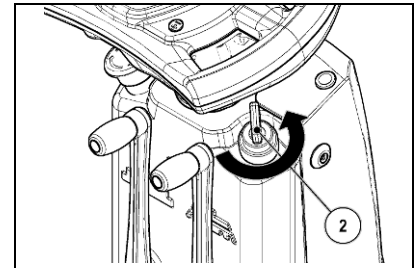
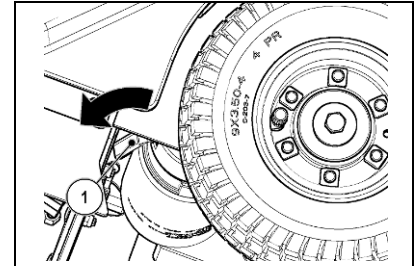

5. Om de brandstoftank van de verbrandingsmotor veilig te vullen moeten de aanduidingen in de gebruikershandleiding van de verbrandingsmotor nauwgezet gevolgd worden (bij de machine geleverd).



LET OP: De machine is voorzien van een indicator van het brandstofpeil, controleer het peil dus voordat de machine wordt gebruikt.

LET OP: Benzine is uiterst ontvlambaar en kan ook ontploffen.

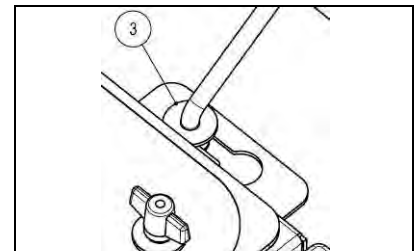

LET OP: Tank benzine in een ruimte die goed verlucht is, en wanneer de machine stilstaat. Rook niet, en houd vrije vlammen en vonken uit de buurt van de motor wanneer wordt getankt en uit de zone waar de benzine wordt bewaard.

LET OP: Let tijdens het tanken op dat geen benzine wordt gemorst. Gemorste brandstof of brandstofdampen kunnen vlam vatten. Indien brandstof wordt gemorst, moet het betreffende deel nauwkeurig gereinigd worden voordat de motor wordt gestart.

26. VOORSTE KOPLAMPEN

De machine heeft voorste koplampen die automatisch gaan branden wanneer de sleutel van de hoofdschakelaar op "I" of "II" gedraaid wordt.



VOORBEREIDING VOOR DE WERKING

27. VOORBEREIDING VOOR DE WERKING (VERSIES B)

Voer eerst het volgende uit:

1. Controleer of de opvangbak leeg is. Als dat niet het geval is, maakt u hem volledig leeg (lees paragraaf "LEEGMAKING VAN OPVANGBAK").
2. Controleer of de staat van de centrale borstel geschikt is voor het werk. Als dat niet het geval is, voert u het onderhoud uit (lees de paragrafen "REINIGING VAN CENTRALE BORSTEL" ofwel "VERVANGING VAN CENTRALE BORSTEL").
3. Controleer of de staat van de zijborstel (versie 1SL of van de zijborstels versie 2SL) geschikt is voor het werk. Als dat niet het geval is, voert u het onderhoud uit (lees de paragrafen "REINIGING VAN ZIJBORSTEL" ofwel "VERVANGING VAN ZIJBORSTEL").
4. Controleer of de elektrische rem is ingeschakeld. Als dat niet het geval is, schakelt u hem in met de hendel (1) achteraan links de machine (werkrichting).
5. Controleer of de hoofdschakelaar (2) op "0" staat. Als dat niet het geval is, moet de sleutel een kwartdraai naar links gedraaid worden en uit het bedieningsbord getrokken worden.
6. Controleer of de noodschakelaar in de ruststand is geplaatst.
7. Neem de greep naast de carter van de bedienerzitplaats vast.
8. Hef de carter van de bedienerzitplaats totdat de veiligheidsblokkering (3) wordt vastgeklikt.
9. Sluit de machineconnector (4) aan op de batterijconnector (5).
10. Neem de greep naast de carter van de bedienerzitplaats vast en zet de carter van de bedienerzitplaats laag tot in de werkstand.

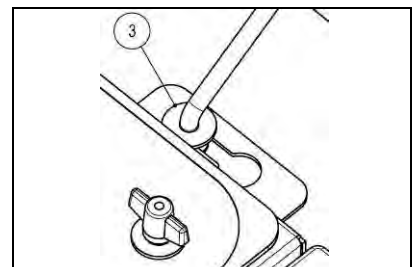
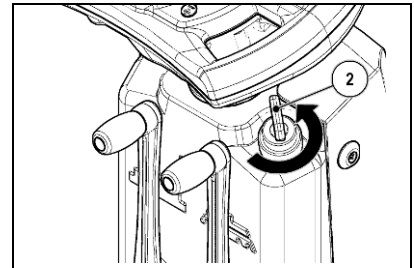
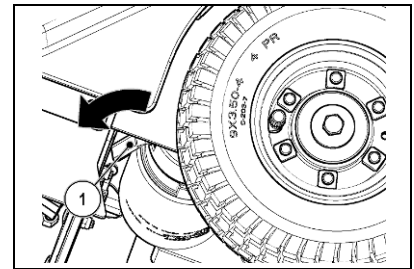



VOORBEREIDING VOOR DE WERKING

28. VOORBEREIDING VOOR DE WERKING (VERSIES HYBRID)

Voer eerst het volgende uit:

1. Controleer of de opvangbak leeg is. Als dat niet het geval is, maakt u hem volledig leeg (lees paragraaf "LEEGMAKING VAN OPVANGBAK").
2. Controleer of de staat van de centrale borstel geschikt is voor het werk. Als dat niet het geval is, voert u het onderhoud uit (lees de paragrafen "REINIGING VAN CENTRALE BORSTEL" ofwel "VERVANGING VAN CENTRALE BORSTEL").
3. Controleer of de staat van de borstel (versie 1SL of van de borstels versie 2SL) geschikt is voor het werk. Als dat niet het geval is, voert u het onderhoud uit (lees de paragrafen "REINIGING VAN ZIJBORSTEL" ofwel "VERVANGING VAN ZIJBORSTEL").
4. Controleer of de elektrische rem is ingeschakeld. Als dat niet het geval is, schakelt u hem in met de hendel (1) achteraan links de machine (werkrichting).
5. Controleer of de hoofdschakelaar (2) op "0" staat. Als dat niet het geval is, moet de sleutel een kwartdraai naar links gedraaid worden en uit het bedieningsbord getrokken worden.
6. Controleer of de noodschakelaar in de ruststand is geplaatst.
7. Neem de greep naast de carter van de bedienerzitplaats vast.
8. Hef de carter van de bedienerzitplaats totdat de veiligheidsblokkering (3) wordt vastgeklikt.
9. Sluit de machineconnector (4) aan op de batterijconnector (5).
10. Neem de greep naast de carter van de bedienerzitplaats vast en zet de carter van de bedienerzitplaats laag tot in de werkstand.
11. Voer alle voorgeschreven controles uit alvorens de verbrandingsmotor te gebruiken en respecteer nauwgezet de aanwijzingen in de gebruikershandleiding van de verbrandingsmotor (met de machine geleverd).
12. Na de uitvoering van de laatste controles op de verbrandingsmotor neemt u de greep naast de carter van de bedienerzitplaats vast en zet u de carter van de bedienerzitplaats laag tot in de werkstand.

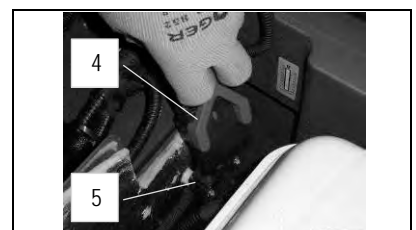
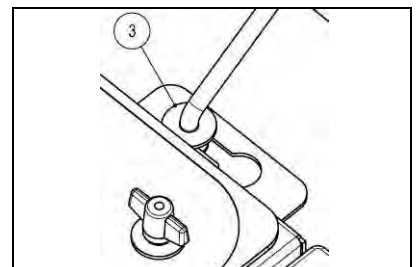
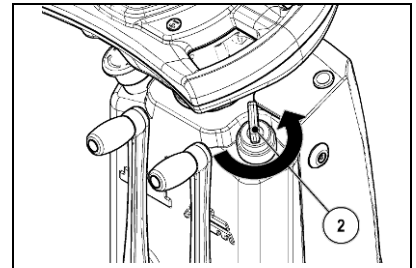
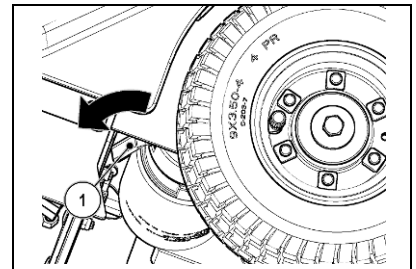



WERKING

29. HET WERK BEGINNEN (VERSIES B)

Voer het volgende uit om het werk uit te voeren:

1. Voer alle controles uit die in de paragraaf "VOORBEREIDING VOOR DE WERKING (VERSIES B)" staan.
2. Ga op de bestuurdersplaats zitten.
3. Draai de sleutel (1) van de hoofdschakelaar een kwartdraai rechtsom in positie "I". Het bedieningsdisplay op het instrumentenbord zal onmiddellijk oplichten.
4. Als het display oplicht, verschijnen er drie beeldschermen in deze volgorde. Het eerste weergegeven scherm bevat de naam van de machine.
5. Het tweede beeldscherm dat wordt weergegeven duidt op de bovenste rij de totale tijd van werking aan. Op de onderste rij staat de release van het programma en welke batterijtechnologie ingesteld is voor de werking van de machine, in dit geval worden gelbatterijen gebruikt.
6. De derde en laatste videopagina die "werking" heet geeft de staat van de batterijlading en de totale werkingstijd aan. Wanneer de batterijen op de machine geladen zijn, bestaat de onderste lijn uit tien verlichte streepjes die een batterij voorstellen. Terwijl de batterijen langzaam leeglopen, doven de streepjes en als de batterijen helemaal leeg zijn, knippert alleen de omtrek van de batterij. De bovenste lijn geeft de uren en minuten van werking aan. Het knipperen van het symbool ":" geeft aan dat de urenteller de werkingstijd van de machine aan het tellen is.
7. Zet de centrale borstel laag totdat hij de vloer raakt door de hendel (2) rechtsom te draaien.

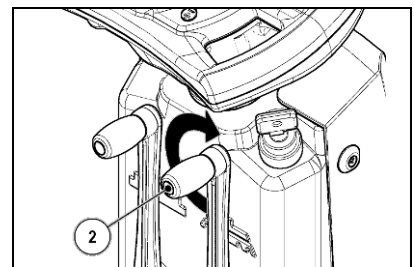
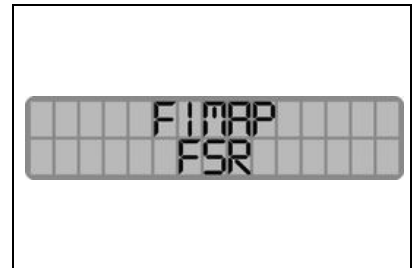
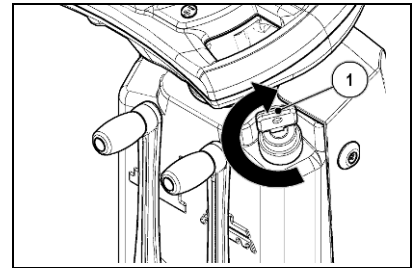

8. Druk op het pedaal voor het rijden (3) zodat de machine begint te rijden.

Zodra het pedaal voor het rijden wordt ingedrukt, beginnen de motor van de centrale borstel en de zuigmotor te werken. Nu begint de machine volledig efficiënt te werken totdat de lading van de batterijen opgebruikt is.

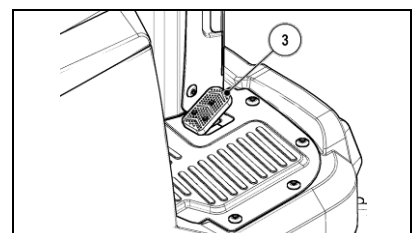



WERKING

Als de machine niet beweegt en op het bedieningsdisplay de tekst "ELEKTRISCHE REM?" verschijnt, dient de elektrische rem ingeschakeld te worden met de hendel achteraan links de machine (werkrichting).

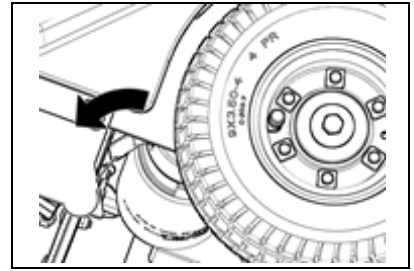

Stel de rechterzijborstel (versies 1SL) of beide zijborstels (versies 2SL) laag door de hendel (4) linksom te draaien.



LET OP: Gebruik de borstel of de zijborstels afhankelijk van de versie van de machine, enkel om de zijkanten te reinigen, omdat deze niet bijgestaan worden door het zuigsysteem.

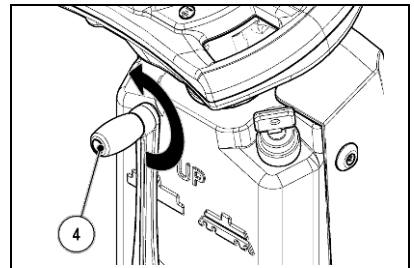

Schakel het zuigsysteem uit wanneer u op natte of vochtige oppervlakken werkt, om de filter niet te beschadigen. Om de zuigmotor uit te zetten drukt u op de knop (5) op het bedieningsstuur.



LET OP: Zodra op de knop (5) op het bedieningsdisplay wordt gedrukt, verschijnt de tekst "ZUIGER OFF". Om de zuiger opnieuw in te schakelen drukt u op de knop (5).

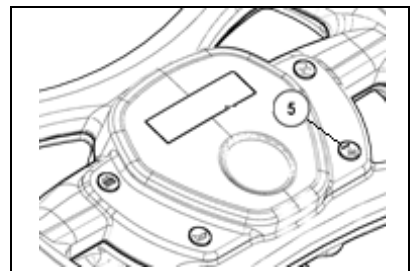

Druk op het pedaal (6) om de flap vooraan hoog te stellen in geval omvangrijk vuil aanwezig is, zodat de centrale borstel kan reinigen en opvangen.



LET OP: Houd het pedaal niet te lang ingedrukt.

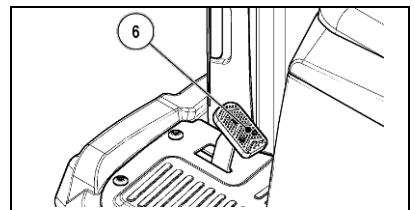

Maak de filter ongeveer elke 10 minuten schoon zodat een correcte afzuiging wordt gegarandeerd, en altijd voordat de opvangbak wordt leeggemaakt. Handel als volgt:

1. Stel de centrale borstel hoog door de rechterhendel (2) linksom te draaien.
2. Hef de zijborstel op indien deze laag is gesteld, door de linkerhendel (4) rechtsom te draaien.
3. Activeer de filterschudder met de knop (7) op het bedieningsstuur, de aanzuiging wordt automatisch onderbroken.

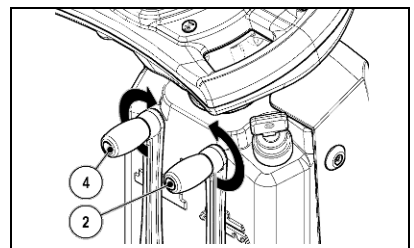

LET OP: Zodra de centrale borstel van de vloer wordt opgetild, wordt de zuigmotor automatisch stilgelegd.

LET OP: Zodra de knop van de filterschudder wordt ingedrukt, wordt de zuigmotor automatisch stilgelegd.

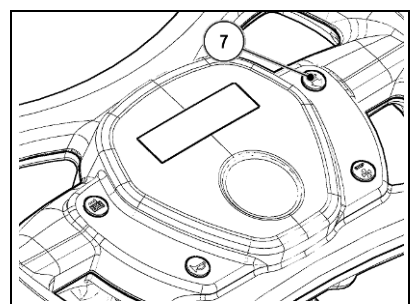

Controleer regelmatig hoeveel vuil aanwezig is in de bak, en maak deze eventueel leeg. Het gewicht van het opgezogen vuil is proportioneel met het specifieke gewicht van het geveegde materiaal. In geval van zwaar materiaal zoals zand, aarde, kiezels, enz. wordt aanbevolen om de bak maximum ongeveer 70% te vullen zodat het niet te moeilijk is om hem leeg te maken.



WERKING

30. HET WERK BEGINNEN (VERSIES HYBRID)

Voer het volgende uit om het werk in de modus batterij uit te voeren:

1. Voer alle controles uit die in de paragraaf "VOORBEREIDING VOOR DE WERKING (VERSIES HYBRID)" staan.
2. Ga op de bestuurdersplaats zitten.
3. Draai de sleutel (1) van de hoofdschakelaar in de stand "I". In dit geval is de voeding van de machine van het type batterijvoeding. Het bedieningsdisplay op het instrumentenbord zal onmiddellijk oplichten.

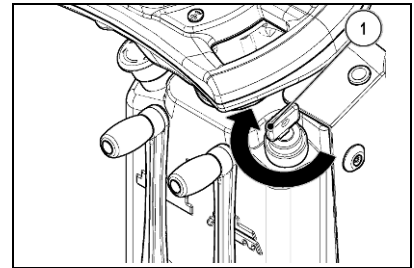

LET OP: De voeding met batterijen is vooral geschikt voor het reinigen in gesloten omgevingen, waar het inademen van de uitlaatgassen van de verbrandingsmotor schadelijk kan zijn.

4. Als het display oplicht, verschijnen er drie beeldschermen in deze volgorde. Het eerste weergegeven scherm bevat de naam van de machine.
5. Het tweede beeldscherm dat wordt weergegeven duidt op de bovenste rij de totale tijd van werking aan. Op de onderste rij staat de release van het programma en welke batterijtechnologie ingesteld is voor de werking van de machine, in dit geval worden gelbatterijen gebruikt.

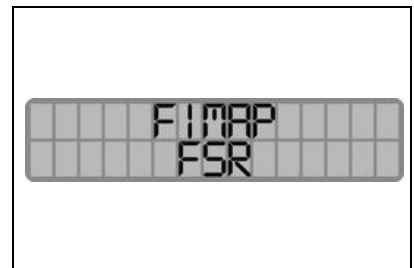

6. De derde en laatste videopagina die "werking" heet geeft de staat van de batterijlading en de totale werkingstijd aan. Wanneer de batterijen op de machine geladen zijn, bestaat de onderste lijn uit tien verlichte streepjes die een batterij voorstellen. Terwijl de batterijen langzaam leeglopen, doven de streepjes en als de batterijen helemaal leeg zijn, knippert alleen de omtrek van de batterij. De bovenste lijn geeft de uren en minuten van werking aan. Het knipperen van het symbool ":" geeft aan dat de urenteller de werkingstijd van de machine aan het tellen is.



7. Zet de centrale borstel laag totdat hij de vloer raakt door de hendel (2) rechtsonder te draaien.

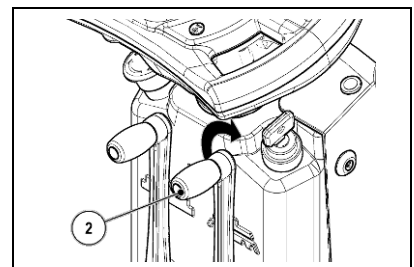

8. Druk op het pedaal voor het rijden (3) zodat de machine begint te rijden.

Zodra het pedaal voor het rijden wordt ingedrukt, beginnen de motor van de centrale borstel en de zuigmotor te werken. Nu begint de machine volledig efficiënt werken totdat de lading van de batterijen opgebruikt is.

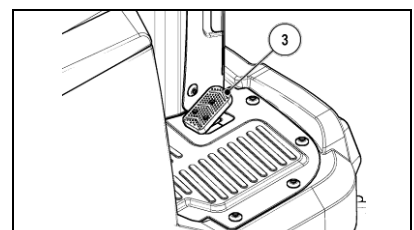



WERKING

Als de machine niet beweegt en op het bedieningsdisplay de tekst "ELEKTRISCHE REM?" verschijnt, dient de elektrische rem ingeschakeld te worden met de hendel achteraan links de machine (werkrichting).

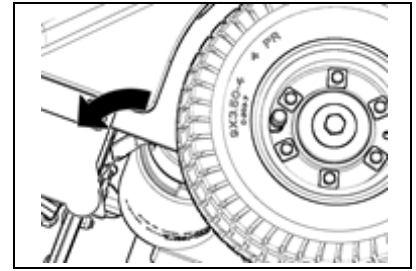

Stel de rechterzijborstel (versies 1SL) of beide zijborstels (versies 2SL) laag door de hendel (4) linksom te draaien.



LET OP: Gebruik de borstel of de zijborstels afhankelijk van de versie van de machine, enkel om de zijkanten te reinigen, omdat deze niet bijgestaan worden door het zuigsysteem.

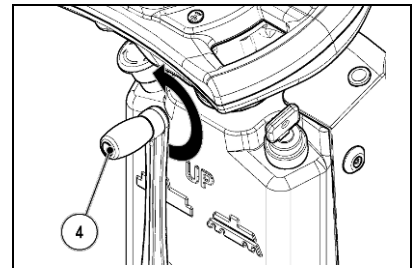

Schakel het zuigsysteem uit wanneer u op natte of vochtige oppervlakken werkt, om de filter niet te beschadigen. Om de zuigmotor uit te zetten drukt u op de knop (5) op het bedieningsstuur.



LET OP: Zodra op de knop (5) op het bedieningsdisplay wordt gedrukt, verschijnt de tekst "ZUIGER OFF". Om de zuiger opnieuw in te schakelen drukt u op de knop (5).

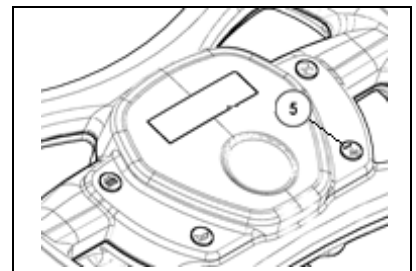

Druk op het pedaal (6) om de flap vooraan hoog te stellen in geval omvangrijk vuil aanwezig is, zodat de centrale borstel kan reinigen en opvangen.



LET OP: Houd het pedaal niet te lang ingedrukt.

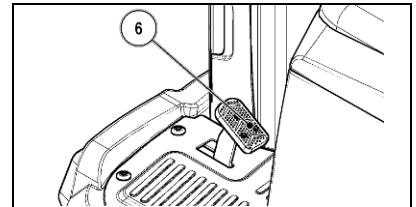

Maak de filter ongeveer elke 10 minuten schoon zodat een correcte afzuiging wordt gegarandeerd, en altijd voordat de opvangbak wordt leegemaakt. Handel als volgt:

1. Stel de centrale borstel hoog door de rechterhendel (2) linksom te draaien.
2. Hef de zijborstel op indien deze laag is gesteld, door de linkerhendel (4) rechtsom te draaien.
3. Activeer de filterschudder met de knop (7) op het bedieningsstuur, de aanzuiging wordt automatisch onderbroken.

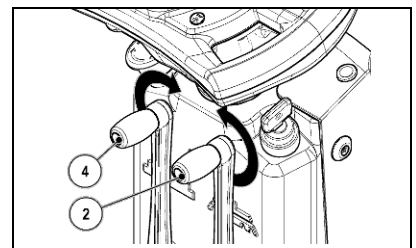

LET OP: Zodra de centrale borstel van de vloer wordt opgetild, wordt de zuigmotor automatisch stilgelegd.

LET OP: Zodra de knop van de filterschudder wordt ingedrukt, wordt de zuigmotor automatisch stilgelegd.

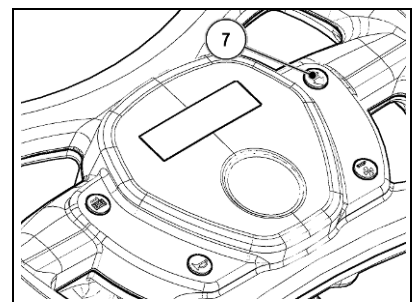

Controleer regelmatig hoeveel vuil aanwezig is in de bak, en maak deze eventueel leeg. Het gewicht van het opgezogen vuil is proportioneel met het specifieke gewicht van het geveegde materiaal. In geval van zwaar materiaal zoals zand, aarde, kiezels, enz. wordt aanbevolen om de bak maximum ongeveer 70% te vullen zodat het niet te moeilijk is om hem leeg te maken.



WERKING

LET OP: Gebruik de machine totdat de batterijen volledig leeg zijn.

LET OP: Laat de batterijen nooit helemaal leeg staan, ook niet wanneer de machine niet gebruikt wordt.



LET OP: Voer een volledige laadcyclus op de batterijen uit als de machine lange tijd niet wordt gebruikt. Gebruik een batterijlader die geschikt is voor de geïnstalleerde batterijen, zowel voor wat betreft de capaciteit als het type.

LET OP: Voer een volledige laadcyclus uit nadat de batterijen in tien cycli volledig zijn leeggelopen. Gebruik een batterijlader die geschikt is voor de geïnstalleerde batterijen, zowel voor wat betreft de capaciteit als het type.

Voer het volgende uit om het werk in de modus hybrid uit te voeren:

1. Voer alle controles uit die in de paragraaf "VOORBEREIDING VOOR DE WERKING (VERSIE HYBRID)" staan.
2. Ga op de bestuurdersplaats zitten.
3. Draai de sleutel (1) van de hoofdschakelaar in de stand "II". In dit geval is de voeding van de machine van het type verbrandingsmotor.
4. Als het display oplicht, verschijnen er drie beeldschermen in deze volgorde. Het eerste weergegeven scherm bevat de naam van de machine.
5. Het tweede beeldscherm dat wordt weergegeven duidt op de bovenste rij de totale tijd van werking aan. Op de onderste rij staat welke batterijtechnologie is ingesteld voor de werking van de machine en de release van het programma.
6. Op het derde weergegeven beeldscherm staat de tekst "START MOTOR". Voer alle procedures uit om de verbrandingsmotor aan te zetten.

LET OP: Volg nauwgezet de uitleg in de gebruikershandleiding van de endotherme motor (bijgeleverd met de machine).

LET OP: De voeding met verbrandingsmotor is vooral geschikt voor het reinigen van externe of goed verluchte omgevingen, waar de uitlaatgassen van de verbrandingsmotor niet schadelijk zijn.

LET OP: Zodra de motor een stabiel toerental heeft, zet u de gashendel op de verbrandingsmotor op het maximum.



7. Het vierde en laatste beeldscherm dat "werking" heet geeft de totale werkingstijd aan. De bovenste lijn geeft de uren en minuten van werking aan, het knipperen van het symbool ":" geeft aan dat de urenteller de werkingstijd van de machine aan het tellen is. De onderste lijn bestaat uit tien verlichte streepjes.

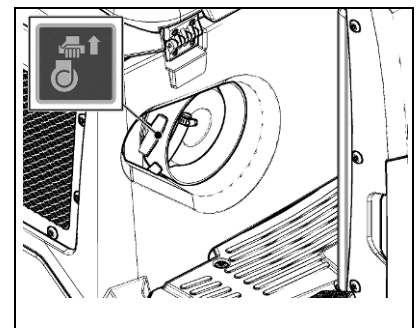
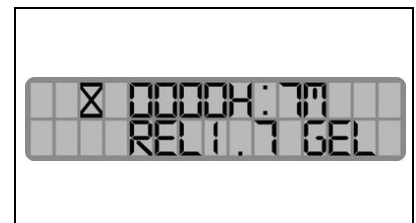
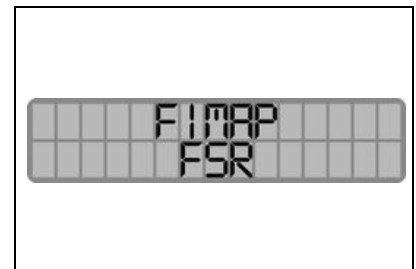
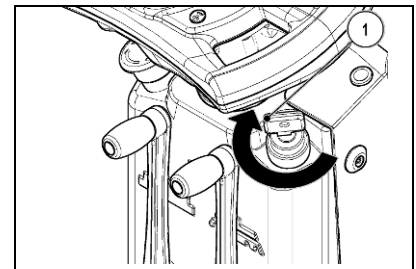



WERKING

8. Zet de centrale borstel laag totdat hij de vloer raakt door de hendel (2) rechtsom te draaien.

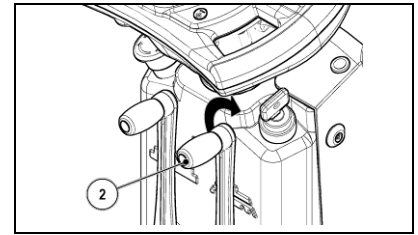

9. Druk op het pedaal voor het rijden (3) zodat de machine begint te rijden.

Zodra het pedaal voor het rijden wordt ingedrukt, beginnen de motor van de centrale borstel en de zuigmotor te werken. Nu begint de machine volledig efficiënt werken totdat de lading van de batterijen opgebruikt is.

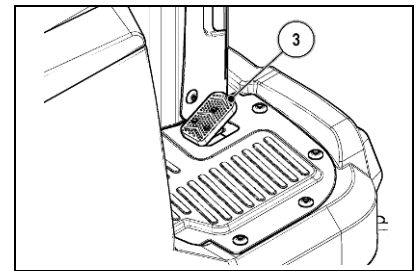

Als de machine niet beweegt en op het bedieningsdisplay de tekst "ELEKTRISCHE REM?" verschijnt, dient de elektrische rem ingeschakeld te worden met de hendel achteraan links de machine (werkrichting).

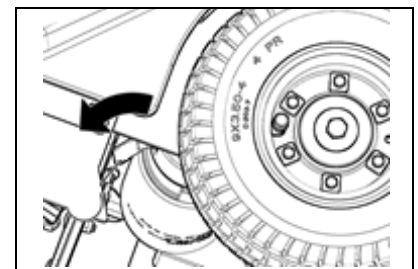

Stel de rechterzijborstel (versies 1SL) of beide zijborstels (versies 2SL) laag door de hendel (4) linksom te draaien.



LET OP: Gebruik de borstel of de zijborstels afhankelijk van de versie van de machine, enkel om de zijkanten te reinigen, omdat deze niet bijgestaan worden door het zuigsysteem.

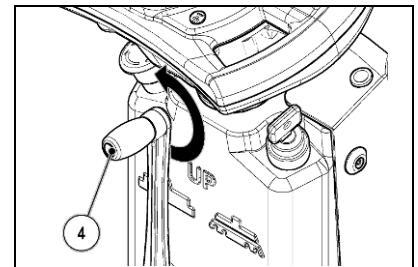

Schakel het zuigsysteem uit wanneer u op natte of vochtige oppervlakken werkt, om de filter niet te beschadigen. Let op dat u de filterschudder niet inschakelt wanneer de zuigmotor uitstaat. Om de zuigmotor uit te zetten drukt u op de knop (5) op het bedieningsstuur.



LET OP: Zodra op de knop (5) op het bedieningsdisplay wordt gedrukt, verschijnt de tekst "ZUIGER OFF". Om de zuiger opnieuw in te schakelen drukt u op de knop (5).

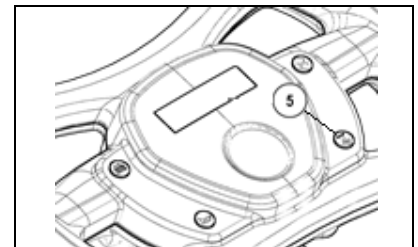

Druk op het pedaal (6) om de flap vooraan hoog te stellen in geval omvangrijk vuil aanwezig is, zodat de centrale borstel kan reinigen en opvangen.



LET OP: Houd het pedaal niet te lang ingedrukt.

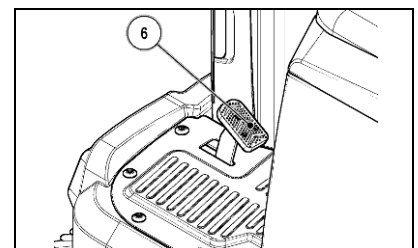



WERKING

Maak de filter ongeveer elke 10 minuten schoon zodat een correcte afzuiging wordt gegarandeerd, en altijd voordat de opvangbak wordt leegemaakt. Handel als volgt:

1. Stel de centrale borstel hoog door de linkerhendel (2) rechtsom te draaien.
2. Hef de zijborstel op indien deze laag is gesteld, door de rechterhendel (4) linksom te draaien.
3. Activeer de filterschudder met de knop (7) op het bedieningsstuur, de aanzuiging wordt automatisch onderbroken.

Controleer regelmatig hoeveel vuil aanwezig is in de bak, en maak deze eventueel leeg. Het gewicht van het opgezogen vuil is proportioneel met het specifieke gewicht van het geveegde materiaal. In geval van zwaar materiaal zoals zand, aarde, kiezels, enz. wordt aanbevolen om de bak maximum ongeveer 70% te vullen zodat het niet te moeilijk is om hem leeg te maken.

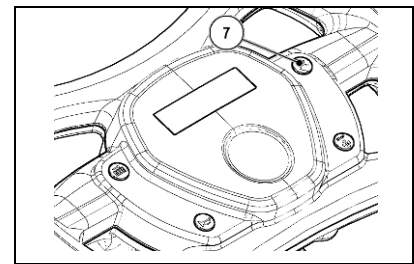
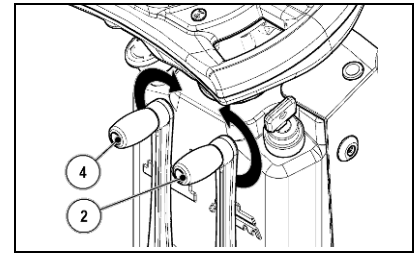

De machine Hybrid in de modus verbrandingsmotor dient in de open lucht gebruikt te worden of in goed verluchte omgevingen. De modus verbrandingsmotor zorgt ervoor dat de batterijen van de machine worden opgeladen zodat de werking langer duurt. Er is echter geen systeem dat waarschuwt dat de batterijen volledig opgeladen zijn.



LET OP: Het overschakelen van batterij naar hybrid dient te gebeuren bij stilstande machine.

31. NOODSTOPKNOP

Indien zich tijdens de werking problemen voordoen, moet op de noodstopknop (1) onder de zitplaats (versie B) of op de stuuras (versie Hybrid) gedrukt worden. Deze bediening onderbreekt het elektrische circuit van de batterijen naar de installatie van de machine zodat de machine wordt geblokkeerd en de elektrische rem wordt geactiveerd.

Ga als volgt te werk om het werk verder uit te voeren zodra het probleem is verholpen:

1. Draai de sleutel (2) van de hoofdschakelaar op "0".
2. Zet de knop (1) in de standaardstand
3. Draai de sleutel (2) van de hoofdschakelaar op "I" of "II", afhankelijk van het type voeding dat u wilt gebruiken.



LET OP: De afbeeldingen betreffen de versie Hybrid.

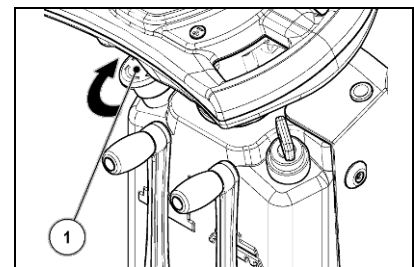
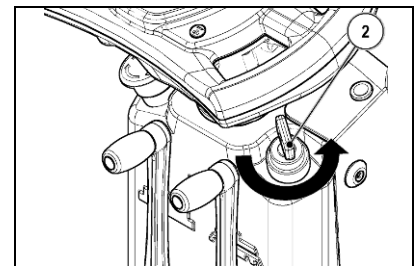

32. CONTROLELAMP STORING IN ALTERNATOR (VERSIES HYBRID)

Als er zich problemen in de werking van de alternator voordoen tijdens het werken in de modus verbrandingsmotor (versies Hybrid), gaat de roodkleurige controlelamp (1) op de stuuras branden. Breng de machine naar de plaats bedoeld voor onderhoud en neem contact op met het gespecialiseerde assistentiecentrum.



LET OP: Zodra de rode controlelamp (1) gaat branden, zet u de machine in de ruststand en neemt u contact op met het technische assistentiecentrum.

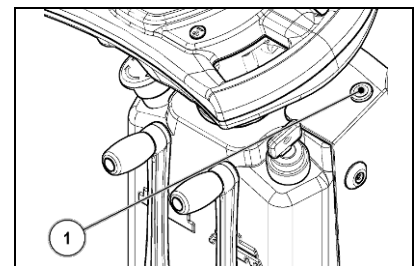



WERKING

33. LEEGMAKING VAN OPVANGBAK

De machine is NIET voorzien van een systeem dat waarschuwt dat het niveau "vol" van de opvangbak is bereikt, dus moet deze tijdens de werking regelmatig leeggemaakt worden. Handel als volgt om de opvangbak leeg te maken:

1. Leg de machine stil nabij de plek voor het ledigen van de opvangbak.
2. Stel de centrale borstel hoog door de rechterhendel (1) linksom te draaien.
3. Hef de zijborstel op indien deze laag is gesteld, door de hendel (2) rechtsom te draaien.
4. Activeer de filterschudder door kort en herhaaldelijk op de knop (3) op het bedieningsstuur te drukken, de aanzuiging wordt automatisch onderbroken.



LET OP! Opgelet, houd de drukknop (3) niet langer dan tien seconden ingedrukt, herhaal de handeling twee of drie maal.

5. Draai de sleutel (4) van de hoofdschakelaar op "0".

6. Draai de blokkeringen (5) rond zodat de opvangbak niet meer wordt geblokkeerd. Draai de linkerblokkering linksom en de rechterblokkering rechtsom.



LET OP: Er wordt aangeraden om altijd beschermende handschoenen te dragen om ernstige verwondingen aan de handen te voorkomen.

7. Neem de greep (6) op de opvangbak vast en trek de bak uit de machine.
8. Breng de opvangbak naar de plek voor het ledigen ervan en maak hem leeg.

9. Neem de greep (6) op de opvangbak vast en plaats de bak in de machine.

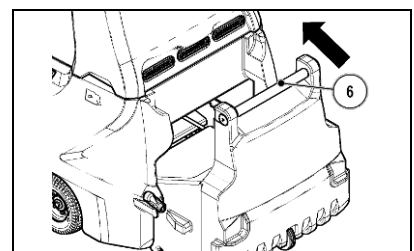
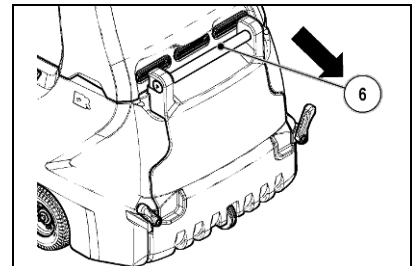
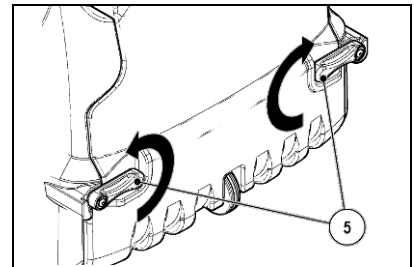
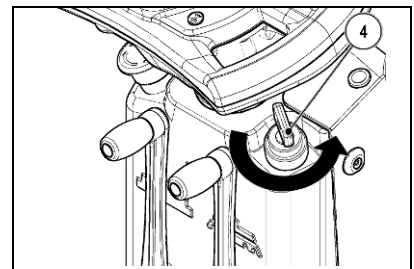
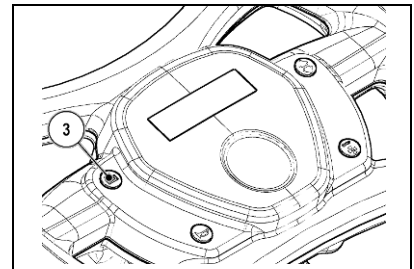
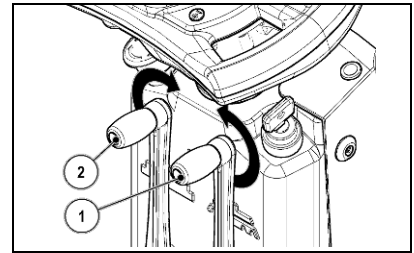



WERKING

10. Draai de blokkeringen (5) rond om de opvangbak op de carrosserie te bevestigen. Draai de linkerblokkering rechtsom en de rechterblokkering linksom.

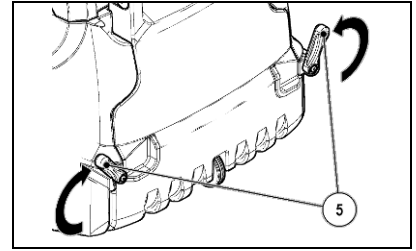



NA DE WERKING

Na de werking en voordat eender welk type van onderhoud uitgevoerd wordt, moet het volgende uitgevoerd worden:

1. Leg de machine stil nabij de plek voor het ledigen van de opvangbak.
2. Stel de centrale borstel hoog door de hendel (1) linksom te draaien.
3. Hef de zijborstel op indien deze laag is gesteld, door de hendel (2) rechtsom te draaien.

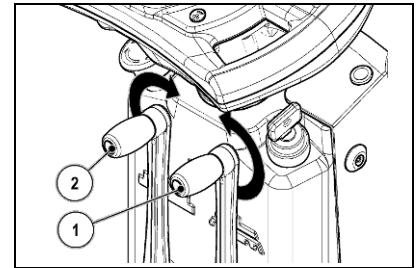

4. Activeer de filterschudder door kort en herhaaldelijk op de knop (3) op het bedieningsstuur te drukken, de aanzuiging wordt automatisch onderbroken.



LET OP! Opgelet, houd de drukknop (3) niet langer dan tien seconden ingedrukt, herhaal de handeling twee of drie maal.

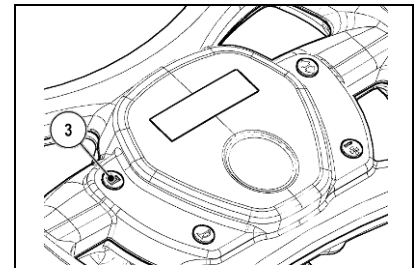

5. Draai de sleutel (4) van de hoofdschakelaar op "0".

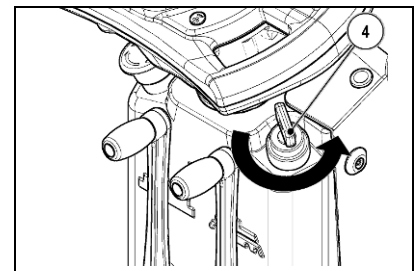

6. Draai de blokkeringen (5) rond zodat de opvangbak niet meer wordt geblokkeerd. Draai de linkerblokkering linksom en de rechterblokkering rechtsom.



LET OP: Er wordt aangeraden om altijd beschermende handschoenen te dragen om ernstige verwondingen aan de handen te voorkomen.

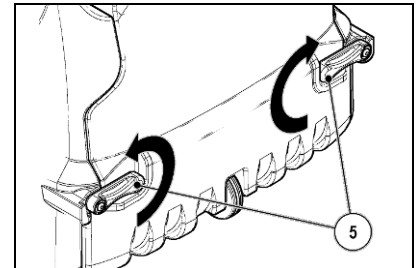

7. Neem de greep (6) op de opvangbak vast en trek de bak uit de machine.
8. Breng de opvangbak naar de plek voor het ledigen ervan en maak hem leeg.



LET OP! Controleer regelmatig de dichtingspakking van de opvangbak en van de basis, en vervang deze onmiddellijk indien ze beschadigd of versleten is.

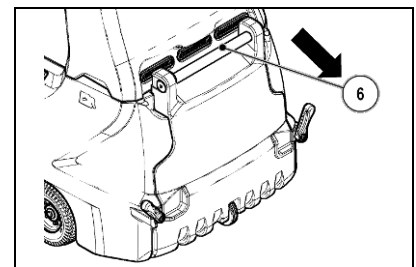

9. Neem de greep (6) op de opvangbak vast en plaats de bak in de machine.

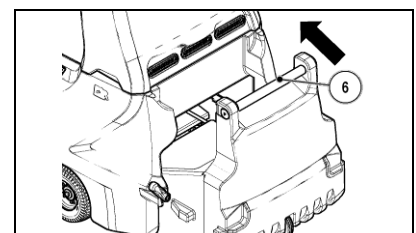



NA DE WERKING

10. Draai de blokkeringen (5) rond om de opvangbak op de carrosserie te bevestigen. Draai de linkerblokkering rechtsom en de rechterblokkering linksom.

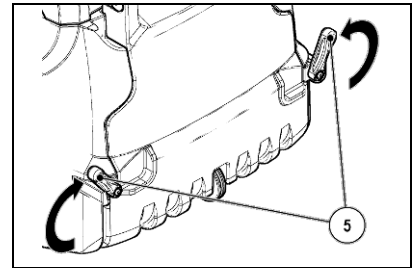

11. Draai de sleutel (4) van de hoofdschakelaar op "I" of "II", afhankelijk van het type voeding dat u wilt gebruiken.
12. Breng de machine naar de parkeerplaats.



LET OP: Parkeer de machine in een gesloten omgeving, op een vlakke ondergrond. Nabij de machine mogen geen voorwerpen aanwezig zijn die in geval van contact met de machine beschadigd kunnen worden of de machine zelf kunnen beschadigen.

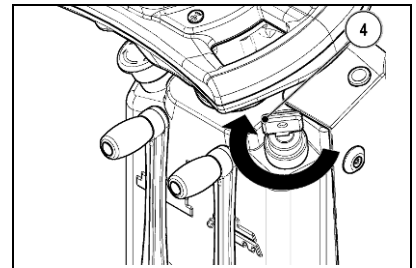

13. Draai de sleutel (4) van de hoofdschakelaar op "0".
14. Trek de sleutel uit het instrumentenbord voor bediening.

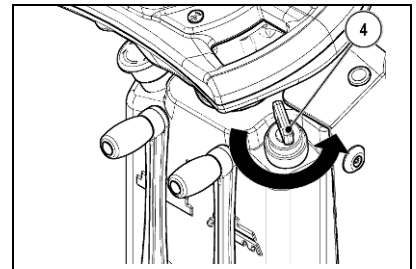

15. Neem de greep naast de carter van de bedienerzitplaats vast.
16. Hef de carter van de bedienerzitplaats totdat de veiligheidsblokkering (7) wordt vastgeklikt.

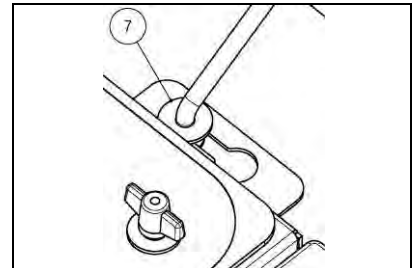

17. Koppel de connector van de elektrische installatie (8) los van de connector van de batterijen (9).



LET OP: Deze werkzaamheid moet door gekwalificeerd personeel uitgevoerd worden. Een verkeerde aansluiting van de connector kan storingen van de werking van de machine veroorzaken.



Op de afbeelding hiernaast staat de machine met batterijen.

18. Alleen voor de versies Hybrid: draai de schakelaar (10) op de verbrandingsmotor op "OFF" (uit).

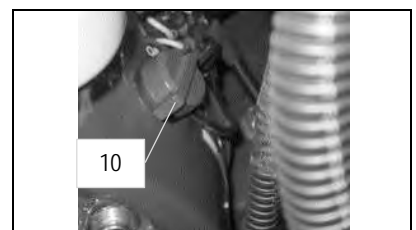



DAGELIJKS ONDERHOUD

VOER ALLE ONDERHOUDSHANDELINGEN IN SEQUENTIE UIT

34. REINIGING VAN CENTRALE BORSTEL

Handel als volgt om de centrale borstel te reinigen:

1. Controleer of de elektrische rem is ingeschakeld. Als dat niet het geval is, schakelt u hem in met de hendel achteraan links de machine (werkrichting).
2. Controleer of de hoofdschakelaar (1) op "0" staat. Als dat niet het geval is, moet de sleutel een kwartdraai naar links gedraaid worden en uit het bedieningsbord getrokken worden.

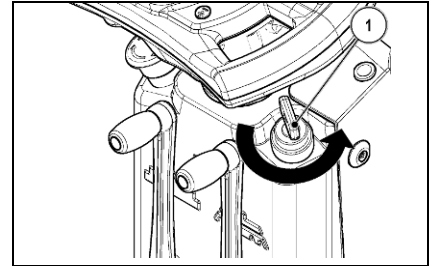

3. Controleer of de centrale borstel hoog is ingesteld. Als dat niet het geval is, draait u de hendel (2) linksom.



LET OP: Er wordt aangeraden om altijd beschermende handschoenen te dragen om ernstige verwondingen aan de handen te voorkomen.

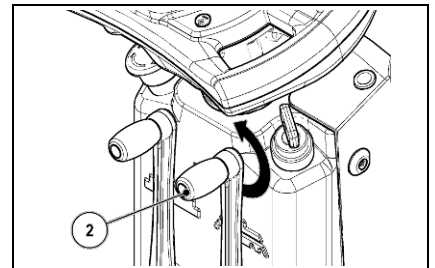

4. Open het linkerluikje (3) (op basis van de rijrichting).
5. Draai de draaiknoppen (4), die de linkercarter van de borstel bevestigen, linksom en verwijder ze.

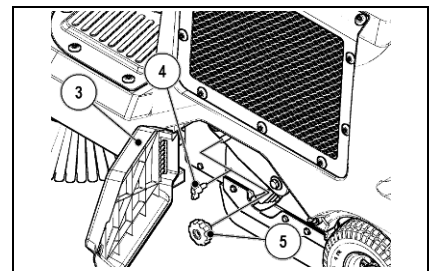

6. Draai de draaiknop (5), die de hefarm van de borstel bevestigt, linksom en verwijder hem.
7. Verwijder de hefarm (6) en de linkercarter (7) van de borstel.

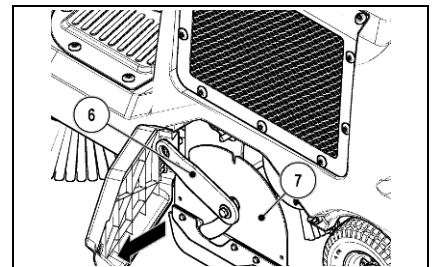

8. Trek de borstel uit de tunnel.
9. Maak de borstel schoon met een waterstraal en verwijder eventueel vuil uit het borstelhaar.

Controleer de slijtage van de borstelharen en vervang de borstels in geval van overmatige slijtage (de borstelharen mogen niet minder dan 10 mm uitsteken). Lees de paragraaf "VERVANGING VAN CENTRALE BORSTEL" voor de vervanging van de borstel.

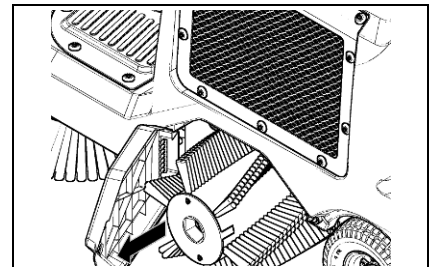

10. Voer de werkzaamheden in omgekeerde volgorde uit om alles weer te monteren.



LET OP: Monteer de borstel op de juiste wijze, dat wil zeggen met de punt naar de voorzijde van de machine gericht.



DAGELIJKS ONDERHOUD

35. REINIGING VAN ZIJBORSTEL

Handel als volgt om de zijborstel te reinigen:

1. Controleer of de elektrische rem is ingeschakeld. Als dat niet het geval is, schakelt u hem in met de hendel achteraan links de machine (werkrichting).
2. Controleer of de hoofdschakelaar (1) op "0" staat. Als dat niet het geval is, moet de sleutel een kwartdraai naar links gedraaid worden en uit het bedieningsbord getrokken worden.

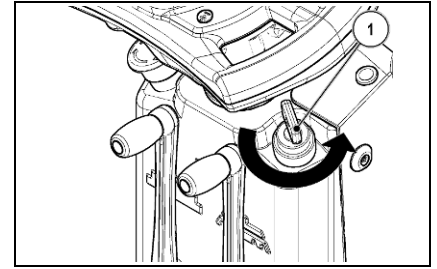

3. Controleer of de zijborstel hoog is ingesteld. Als dat niet het geval is, draait u de hendel (2) rechtsom.



LET OP: Er wordt aangeraden om altijd beschermende handschoenen te dragen om ernstige verwondingen aan de handen te voorkomen.

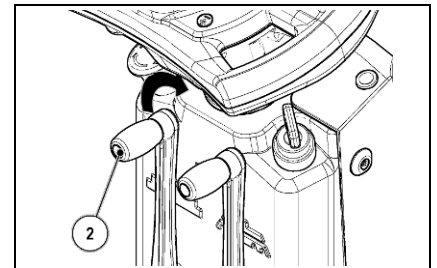

4. Draai de draaiknop (3) die de zijborstels aan de reductiemotor bevestigt rechtsom voor de rechterborstel en linksom voor de linkerborstel en verwijder de knop.
5. Verwijder de borgring (4) die de zijborstel bevestigt.

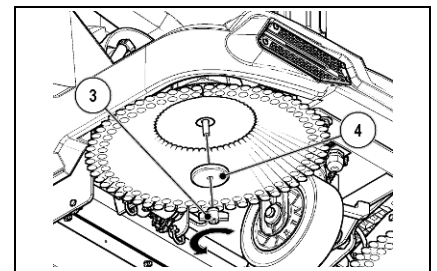

6. Verwijder de zijborstel.
7. Maak de borstel schoon met een waterstraal en verwijder eventueel vuil uit het borstelhaar.

Controleer de slijtage van de borstelharen en vervang de borstels in geval van overmatige slijtage. Lees de paragraaf "VERVANGING VAN ZIJBORSTEL" voor de vervanging van de borstel.

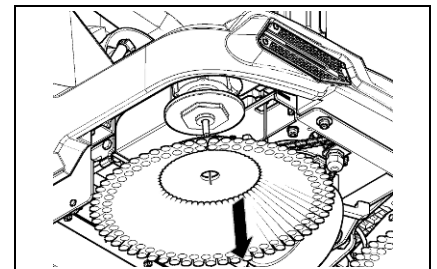

8. Voer de werkzaamheden in omgekeerde volgorde uit om alles weer te monteren.



WEKELIJKS ONDERHOUD

36. REINIGING VAN PANEELFILTER

Controleer regelmatig, als de afzuiging onvoldoende is, of de zuigfilter niet verstopt is. Reinig eventueel met een luchtstraal op de volgende manier:

1. Controleer of de elektrische rem is ingeschakeld. Als dat niet het geval is, schakelt u hem in met de hendel achteraan links de machine (werkrichting).
2. Controleer of de hoofdschakelaar (1) op "0" staat. Als dat niet het geval is, moet de sleutel een kwartdraai naar links gedraaid worden en uit het bedieningsbord getrokken worden.
3. Neem de greep naast de carter van de bedienerzitplaats vast.
4. Hef de carter van de bedienerzitplaats totdat de veiligheidsblokkering (2) wordt vastgeklikt.



LET OP: Er wordt aangeraden om altijd beschermende handschoenen te dragen om ernstige verwondingen aan de handen te voorkomen.

5. Koppel de connector (3) van de zuigmotor los.

6. Draai de draaiknoppen (4), die de aanzuiggroep aan de machinebasis bevestigen, linksom en verwijder ze.
7. Trek met de grepen (5) de aanzuiggroep van de machinebasis.

8. Draai de draaiknoppen (6), die de blokkering aan de machinebasis bevestigen, linksom en verwijder ze.
9. Verwijder de blokkering en vervolgens de paneelfilter uit de machine.

10. Reinig de paneelfilter met een luchtstraal, maar houd minstens twintig centimeter afstand.
11. Voer de werkzaamheden in omgekeerde volgorde uit om alles weer te monteren.



LET OP: Er wordt aanbevolen om te letten op de filterrichting. Het rooster in de filter moet naar de zuigmotor gericht zijn.

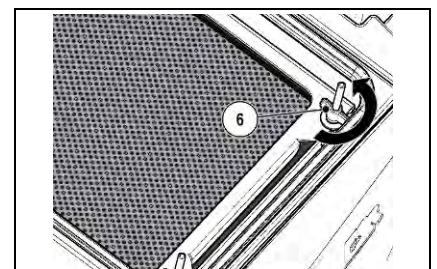
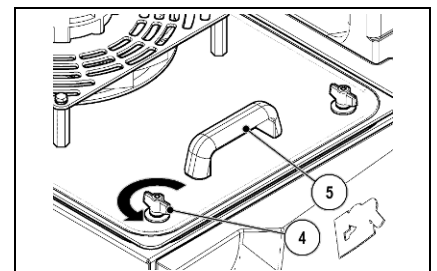
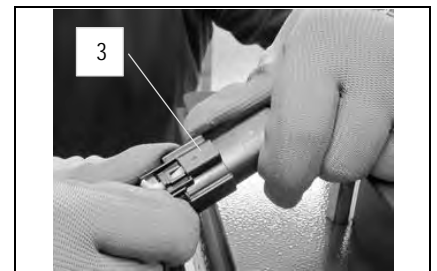
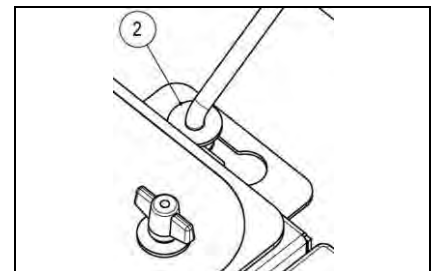
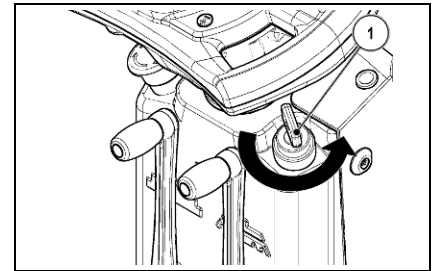



WEKELIJKS ONDERHOUD

37. REINIGING VAN FILTER VAN STOF (OPTIONEEL)

Controleer regelmatig, als de afzuiging onvoldoende is, of de zuigfilter niet verstopt is. Reinig eventueel met een luchtstraal op de volgende manier:

1. Controleer of de elektrische rem is ingeschakeld. Als dat niet het geval is, schakelt u hem in met de hendel achteraan links de machine (werkrichting).
2. Controleer of de hoofdschakelaar (1) op "0" staat. Als dat niet het geval is, moet de sleutel een kwartdraai naar links gedraaid worden en uit het bedieningsbord getrokken worden.
3. Neem de greep naast de carter van de bedienerzitplaats vast.
4. Hef de carter van de bedienerzitplaats totdat de veiligheidsblokkering (2) wordt vastgeklikt.



LET OP: Er wordt aangeraden om altijd beschermende handschoenen te dragen om ernstige verwondingen aan de handen te voorkomen.

5. Koppel de connector (3) van de zuigmotor los.

6. Draai de draaiknoppen (4), die de aanzuiggroep aan de machinebasis bevestigen, linksom en verwijder ze.
7. Trek met de grepen (5) de aanzuiggroep van de machinebasis.

8. Draai de draaiknoppen (6), die de filter van stof aan de machinebasis bevestigen, linksom en verwijder ze.
9. Verwijder de blokkering en vervolgens de filter van stof van de machinebasis. Vergeet niet de connector (7) van de filterschudder los te koppelen.

10. Reinig de filter van stof met een luchtstraal, maar houd minstens twintig centimeter afstand.
11. Voer de werkzaamheden in omgekeerde volgorde uit om alles weer te monteren.

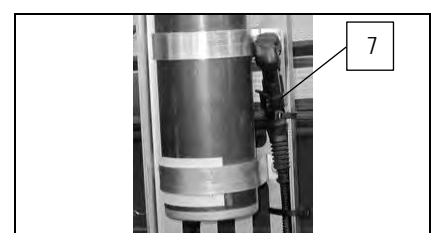
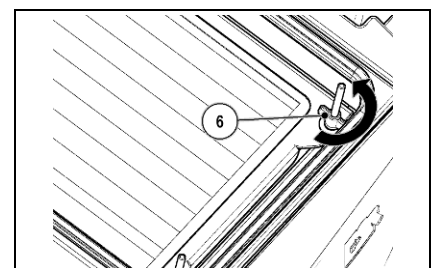
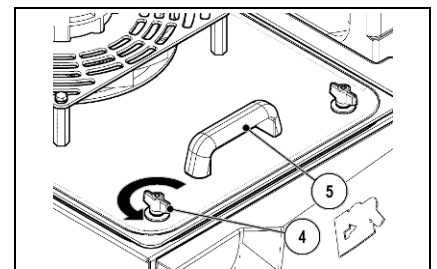
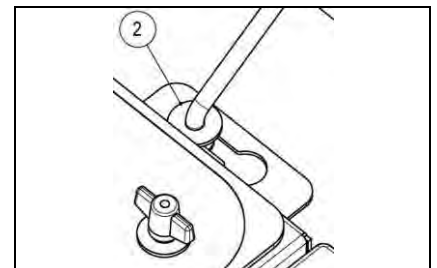
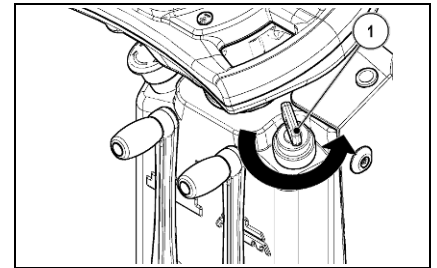



WEKELIJKS ONDERHOUD

38. REINIGING VAN OPVANGBAK

Reinig de opvangbak wekelijks op de volgende manier:

1. Controleer of de elektrische rem is ingeschakeld. Als dat niet het geval is, schakelt u hem in met de hendel achteraan links de machine (werkrichting).
2. Controleer of de hoofdschakelaar (1) op "0" staat. Als dat niet het geval is, moet de sleutel een kwartdraai naar links gedraaid worden en uit het bedieningsbord getrokken worden.

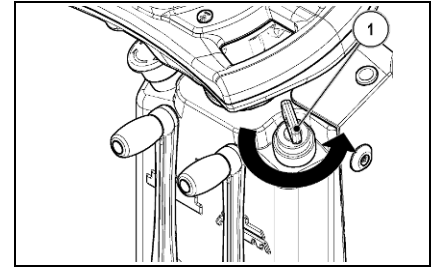

3. Draai de blokkeringen (2) rond zodat de opvangbak niet meer wordt geblokkeerd. Draai de linkerblokkering linksom en de rechterblokkering rechtsom.



LET OP: Er wordt aangeraden om altijd beschermende handschoenen te dragen om ernstige verwondingen aan de handen te voorkomen.

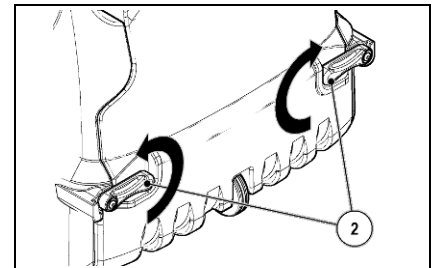

4. Neem de greep (3) op de opvangbak vast en trek de bak uit de machine.
5. Maak de opvangbak schoon met een waterstraal en verwijder eventueel vuil.

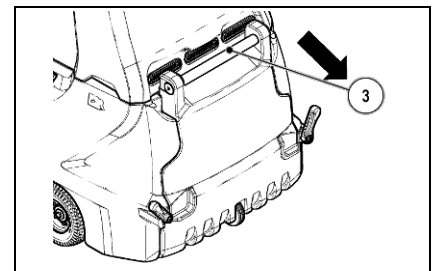

6. Neem de greep (3) op de opvangbak vast en plaats de bak in de machine.

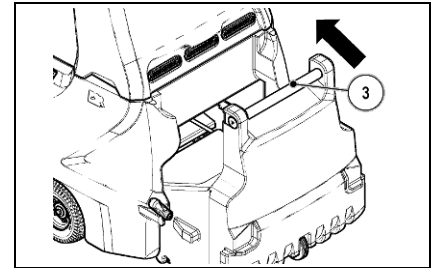

7. Draai de blokkeringen (2) rond om de opvangbak op de carrosserie te bevestigen. Draai de linkerblokkering rechtsom en de rechterblokkering linksom.

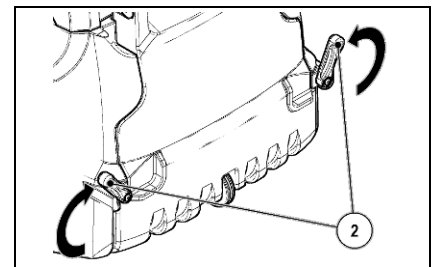



BUITENGEWOON ONDERHOUD

39. REGELING VAN ZIJBORSTEL

Als de zijborstel het vuil niet gepast naar het midden van de machine voert, moet de hoogte ten opzichte van de grond als volgt geregeld worden:

1. Controleer of de elektrische rem is ingeschakeld. Als dat niet het geval is, schakelt u hem in met de hendel achteraan links de machine (werkrichting).
2. Controleer of de hoofdschakelaar (1) op "0" staat. Als dat niet het geval is, moet de sleutel een kwartdraai naar links gedraaid worden en uit het bedieningsbord getrokken worden.
3. Controleer of de zijborstel op de vloer rust. Als dat niet het geval is, draait u de hendel (2) linksom.



LET OP: Er wordt aangeraden om altijd beschermende handschoenen te dragen om ernstige verwondingen aan de handen te voorkomen.

4. Gebruik het gepaste gereedschap om de tegenmoer (3) los te draaien.
5. Gebruik het gepaste gereedschap om de stelschroef (4) te lossen totdat ongeveer twee centimeter van de borstelharen niet tegen de grond worden gedrukt.

6. Gebruik het gepaste gereedschap om de tegenmoer (3) te bevestigen.

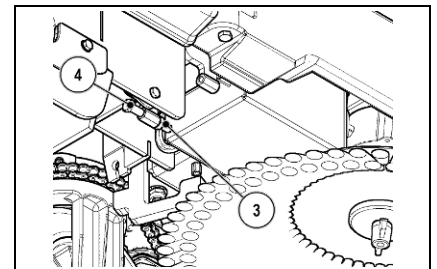
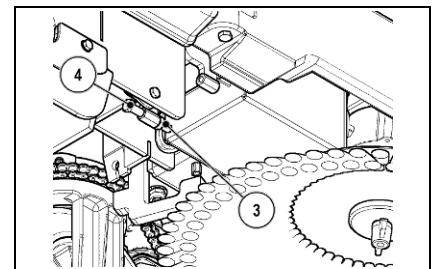
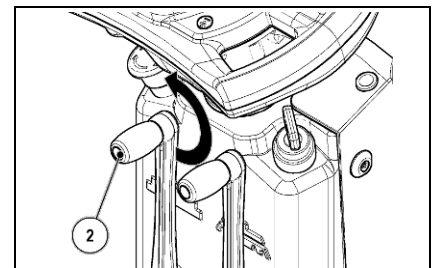
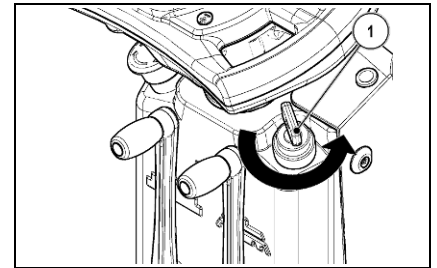

40. REGELING VAN FLAP VAN CENTRALE BORSTEL

Als u tijdens het werk ziet dat de machine na zijn passage een spoor van stof of vuil achterlaat, betekent dit dat de flaps van de centrale borstel moeten afgesteld worden. In dat geval moeten ze als volgt afgesteld worden:

1. Controleer of de elektrische rem is ingeschakeld. Als dat niet het geval is, schakelt u hem in met de hendel achteraan links de machine (werkrichting).
2. Controleer of de hoofdschakelaar (1) op "0" staat. Als dat niet het geval is, moet de sleutel een kwartdraai naar links gedraaid worden en uit het bedieningsbord getrokken worden.
3. Controleer of de centrale borstel hoog is ingesteld. Als dat niet het geval is, draait u de hendel (2) linksom.



LET OP: Er wordt aangeraden om altijd beschermende handschoenen te dragen om ernstige verwondingen aan de handen te voorkomen.

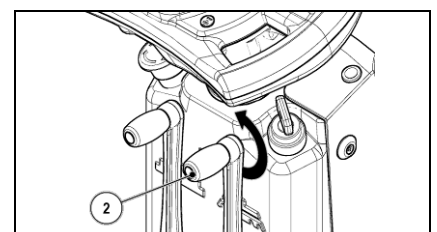
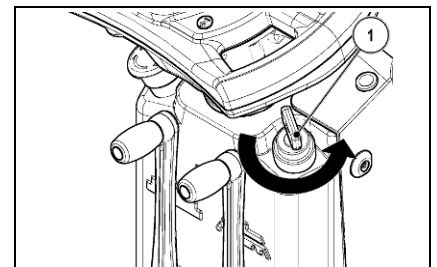



BUITENGEWOON ONDERHOUD

4. Open het linkerluikje (3) (op basis van de rijrichting).
5. Controleer of de afstand tussen de linkerflap (4) en de grond ongeveer 2 mm bedraagt. Als dat niet het geval is, draait u de moeren (5) los met het geschikte gereedschap en stelt u ze af.



LET OP: Voor de correcte werking van de machine dient de afstand tussen grond en flap over de gehele lengte homogeen te zijn.

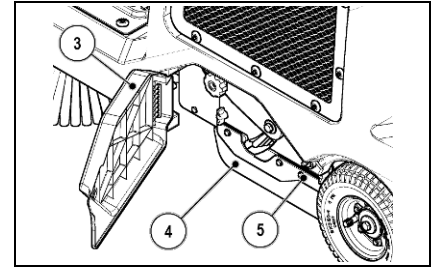

6. Controleer of de afstand tussen de achterflap (6) en de grond ongeveer 2 mm bedraagt. Als dat niet het geval is, draait u de moeren (7) los met het geschikte gereedschap en stelt u ze af.



LET OP: Voor de correcte werking van de machine dient de afstand tussen grond en flap over de gehele lengte homogeen zijn.

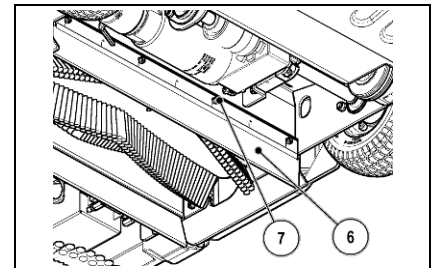

7. Open het rechterluikje (8) (op basis van de rijrichting).
8. Controleer of de afstand tussen de rechterflap (9) en de grond ongeveer 2 mm bedraagt. Als dat niet het geval is, draait u de moeren (10) los met het geschikte gereedschap en stelt u ze af.



LET OP: Voor de correcte werking van de machine dient de afstand tussen grond en flap over de gehele lengte homogeen zijn.

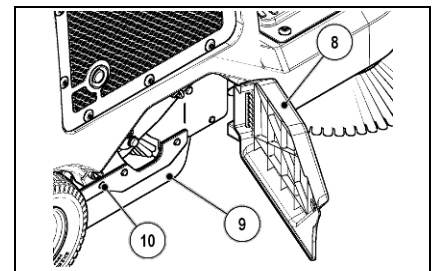

41. VERVANGING VAN CENTRALE BORSTEL

Indien de borstel versleten is, worden geen goede resultaten verkregen. In dat geval moet hij als volgt vervangen worden:

1. Controleer of de elektrische rem is ingeschakeld. Als dat niet het geval is, schakelt u hem in met de hendel achteraan links de machine (werkrichting).
2. Controleer of de hoofdschakelaar (1) op "0" staat. Als dat niet het geval is, moet de sleutel een kwartdraai naar links gedraaid worden en uit het bedieningsbord getrokken worden.
3. Controleer of de centrale borstel hoog is ingesteld. Als dat niet het geval is, draait u de hendel (2) linksom.



LET OP: Er wordt aangeraden om altijd beschermende handschoenen te dragen om ernstige verwondingen aan de handen te voorkomen.

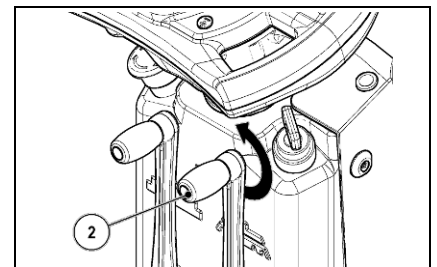
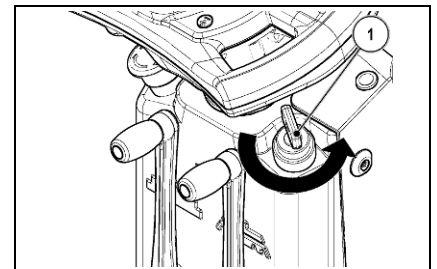

4. Open het linkerluikje (3) (op basis van de rijrichting).
5. Draai de draaiknoppen (4), die de linker Carter van de borstel bevestigen, linksom en verwijder ze.

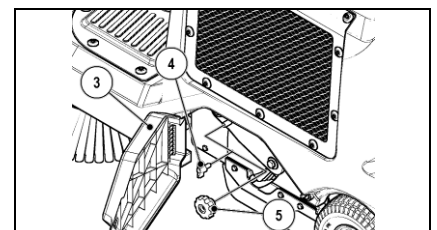



BUITENGEWOON ONDERHOUD

6. Draai de draaiknop (5), die de hefarm van de borstel bevestigt, linksom en verwijder hem.
7. Verwijder de hefarm (6) en de linkercarter (7) van de borstel.

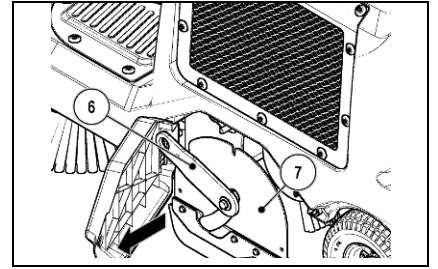

8. Trek de borstel uit de tunnel en vervang hem door een nieuwe.
9. Voer de werkzaamheden in omgekeerde volgorde uit om alles weer te monteren.



LET OP: Monteer de borstel op de juiste wijze, dat wil zeggen met de punt naar de voorzijde van de machine gericht.

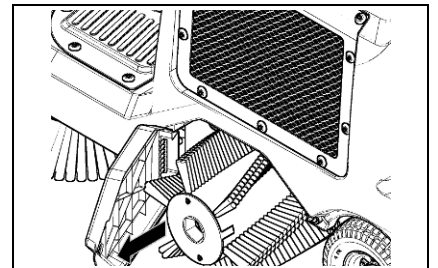

42. VERVANGING VAN ZIJBORSTEL

Als de zijborstel versleten is, kan hij het vuil aan de zijkant niet meer naar het midden van de machine voeren. Het valt aan te raden hem als volgt te vervangen:

1. Controleer of de elektrische rem is ingeschakeld. Als dat niet het geval is, schakelt u hem in met de hendel achteraan links de machine (werkrichting).
2. Controleer of de hoofdschakelaar (1) op "0" staat. Als dat niet het geval is, moet de sleutel een kwartdraai naar links gedraaid worden en uit het bedieningsbord getrokken worden.
3. Controleer of de zijborstel hoog is ingesteld. Als dat niet het geval is, draait u de hendel (2) rechtsom.

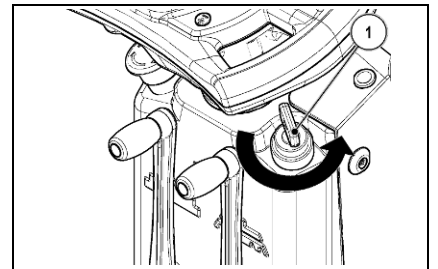

LET OP: Er wordt aangeraden om altijd beschermende handschoenen te dragen om ernstige verwondingen aan de handen te voorkomen.

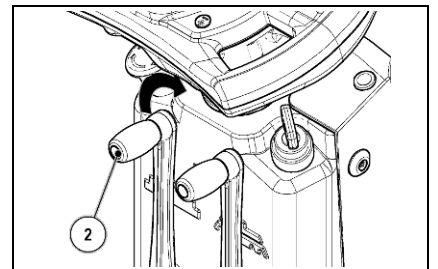

4. Draai de draaiknop (3) die de zijborstel aan de reductiemotor bevestigt rechtsom voor de rechterborstel en linksom voor de linkerborstel en verwijder de knop.
5. Verwijder de borgring (4) die de zijborstel bevestigt.

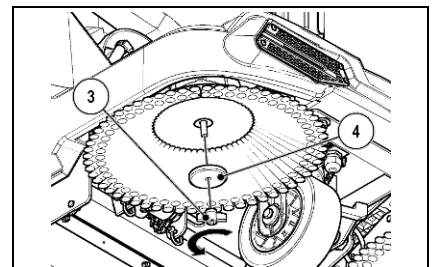

6. Verwijder de borstel en vervang hem door een nieuwe.
7. Voer de werkzaamheden in omgekeerde volgorde uit om alles weer te monteren.

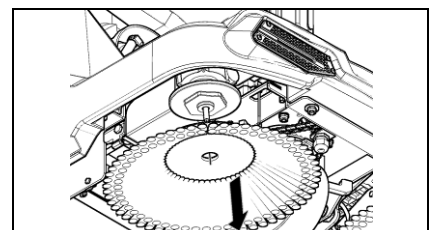



ONDERHOUD VAN VERBRANDINGSMOTOR

Een goed onderhouden verbrandingsmotor is van fundamenteel belang voor het veilige gebruik van de machine. Ga voor het onderhoud als volgt te werk:

1. Controleer of de elektrische rem is ingeschakeld. Als dat niet het geval is, schakelt u hem in met de hendel achteraan links de machine (werkrichting).
2. Controleer of de hoofdschakelaar (1) op "0" staat. Als dat niet het geval is, moet de sleutel een kwartdraai naar links gedraaid worden en uit het bedieningsbord getrokken worden.
3. Neem de greep naast de carter van de bedienerzitplaats vast.
4. Hef de carter van de bedienerzitplaats totdat de veiligheidsblokkering (2) wordt vastgeklikt.

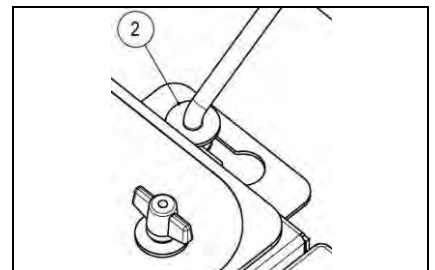
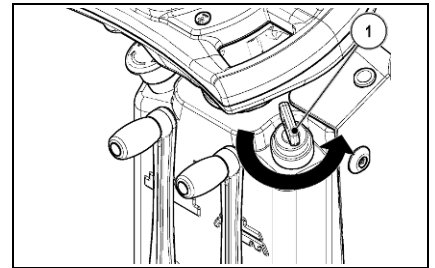

LET OP: Er wordt aangeraden om altijd beschermende handschoenen te dragen om ernstige verwondingen aan de handen te voorkomen.



LET OP: Volg voor het onderhoud van de verbrandingsmotor nauwgezet de uitleg in de gebruikershandleiding van de endotherme motor (bijgeleverd met de machine).



LET OP: Gebruik voor de controle van het motoroliepeil de vuldop / peilstok (3).

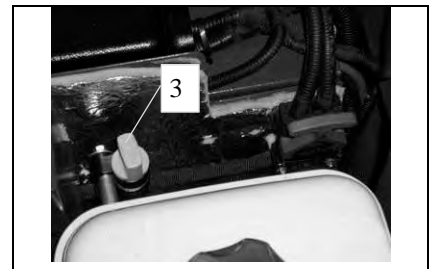

LET OP: Gebruik voor de verversing van de motorolie de buis (4).

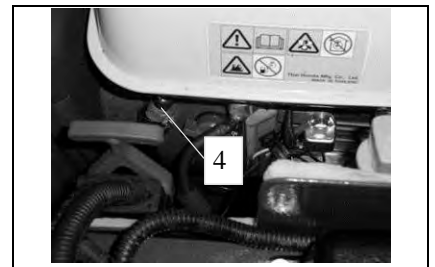



CONTROLE VAN DE WERKING

43. DE MACHINE START NIET

1. Controleer of de sleutelschakelaar aanstaat op "I" of "II", afhankelijk van het type voeding dat u wilt gebruiken.
2. Controleer of de connector van de batterijen is vastgekoppeld op de connector van de elektrische installatie van de machine.
3. Controleer of de batterijen opgeladen zijn.
4. Controleer of brandstof aanwezig is in de tank van de motor (versies HYBRID).

44. DE VERBRANDINGSMOTOR START NIET



LET OP: Indien de verbrandingsmotor niet wordt ingeschakeld, moet de diagnostiek gecontroleerd worden die wordt aangeduid in de gebruikershandleiding van de motor (bij de machine geleverd)

45. DE MACHINE REINIGT NIET GOED

1. Controleer de staat van de slijtage van de borstels, en vervang ze eventueel. De borstels moeten vervangen worden wanneer de borstelharen ongeveer 10 mm hoog zijn. Raadpleeg "VERVANGING VAN DE CENTRALE BORSTEL" of "VERVANGING VAN DE ZIJBORSTEL". Als gereinigd wordt met excessief versleten borstels kan de vloer beschadigd worden.
2. Gebruik een ander soort borstel dan de borstel die standaard gemonteerd wordt. Voor het reinigen van vloeren met hardnekkig vuil worden speciale borstels aangeraden die op aanvraag geleverd worden volgens de behoeften (raadpleeg "KEUZE EN GEBRUIK VAN DE BORSTELS").
3. De zijborstel is versleten, raadpleeg voor de regeling "REGELING VAN ZIJBORSTEL".
4. De opvangbak is vol; maak deze dus leeg.

46. DE MACHINE DOET STOF OPWAAIEN TIJDENS DE WERKING

1. De flaps die een doeltreffende opzuiging garanderen, zijn versleten: vervang deze.
2. De flap vooraan is kapot, en de machine schiet vooraan zware delen weg: vervang deze.
3. De filter is verstopt: voer een grondige reiniging uit van de filter.
4. Controleer de correcte montage van de centrale borstel
5. De positie van de opvangbak is niet correct

47. OVERMATIG OF VREEMD GELUID VAN DE CENTRALE BORSTEL

1. Materiaal om de borstel gewikkeld: verwijder dit materiaal.

48. OVERMATIG OF VREEMD GELUID VAN DE ZIJBORSTEL

1. Materiaal om de borstel gewikkeld: verwijder dit materiaal.



VERWERKING

De machine moet gesloopt worden bij een sloper of een erkend inzamelcentrum.

Voordat de machine wordt gesloopt, moeten de volgende materialen verwijderd en gescheiden worden en naar een inzamelcentrum gevoerd worden volgens het van kracht zijnde normenstelsel betreffende de milieuzorg:

- borstels
- vilt
- elektrische en elektronische delen*
- batterijen
- plastic onderdelen (reservoirs en stuur)
- metalen onderdelen (hendels en basis)
- verbrandingsmotor
- hydraulische olie**

(*) Vooral voor de sloop van de elektrische en elektronische delen moet de verdeler van de zone gecontacteerd worden.

(**) Vooral voor de sloop van de hydraulische olie moet de verdeler van de zone gecontacteerd worden.



KEUZE EN GEBRUIK VAN DE BORSTELS

BORSTEL IN POLYPROPYLEEN (PPL)

Wordt gebruikt op alle types van vloeren en is zeer bestand tegen slijtage. PPL is niet hygroscopisch en behoudt dus zijn eigenschappen als in het nat wordt gewerkt.

DIKTE VAN DE BORSTELHAREN

Dikke borstelharen zijn stijver en worden bijgevolg gebruikt op oppervlakken met vast en zwaar vuil (voorbeeld: kiezel; blikjes; enz.).

Op oppervlakken met licht en stoffig vuil wordt aangeraden om zachter borstelhaar te gebruiken.

Houd er rekening mee dat wanneer de borstelharen versleten en dus te kort zijn, ze stijf worden en er niet meer in slagen om het vuil correct bij elkaar te vegen.

De centrale borstel is standaard voorzien van borstelharen van 1.1 mm en van 0.7 mm om de twee kenmerken te combineren.

TABEL VOOR DE KEUZE VAN DE BORSTELS

Machine	Aant. borst.	Code	Type borstelhaar	Ø Borstelhaar	Ø Borst.	Lengte	Opmerkingen
FSR B – HYBRID 1SL	1	437902	PPL + PPL + BRONS	0.7 + 1.1 + //	260	580	CENTRALE BORSTEL
		438621	TAMPICO BASSINA		260	580	CENTRALE BORSTEL
	1	437874	PPL	1	400		ZIJBORSTEL
FSR B – HYBRID 2SL	1	437902	PPL + PPL + BRONS	0.7 + 1.1 + //	260	580	CENTRALE BORSTEL
		438621	TAMPICO BASSINA		260	580	CENTRALE BORSTEL
	2	437874	PPL	1	400		ZIJBORSTEL



EG CONFORMITEITSVERKLARING

Het ondergetekende bedrijf:
FIMAP S.p.A.
Via Invalidi del Lavoro nr.1
37050 Santa Maria di Zevio (VR)
verklaart onder haar exclusieve aansprakelijkheid dat de producten

VEEGMACHINES mod. FSR B – FSR Hybrid

conform de volgende richtlijnen zijn:

- 2006/42/EG: Machinerichtlijn.
- 2004/108/EG: Richtlijn elektromagnetische compatibiliteit.
- 2000/14/EG: Richtlijn van het Europees Parlement en van de Raad van 8 mei 2000. Geluidsemissie in het milieu door materieel voor gebruik buitenshuis.

Valt onder de categorie veegmachine volgens de definitie in bijlage I nr. 46 van de Richtlijn 2000/14/EG van het Europees Parlement en van de Raad en is bijgevolg alleen onderworpen aan de markering van het geluid.
De evaluatie van de conformiteit werd uitgevoerd volgens de uitleg in bijlage III.B.46 van dezelfde richtlijn.

MODEL	LwA [dB(A)]	LwA, gewaarborgd [dB(A)]

Bovendien is het product conform de volgende normen:

- EN 60335-1: Veiligheid van huishoudelijke en soortgelijke toestellen - Veiligheid. Deel 1: Algemene normen.
- EN 60335-2-72: Veiligheid van huishoudelijke en soortgelijke toestellen. Deel 2: Speciale normen voor automatische machines voor vloerbehandeling voor industrieel en commercieel gebruik.
- EN 60335-2-29: Veiligheid van huishoudelijke en soortgelijke toestellen. Deel 2: Speciale normen voor batterijladers.
- EN 12100-1: Veiligheid van de machine - Fundamentele concepten, hoofdzakelijke ontwerpprincipes – Deel 1: Basisterminologie en methodologie.
- EN 12100-2: Veiligheid van de machine - Fundamentele concepten, hoofdzakelijke ontwerpprincipes – Deel 2: Technische principes.
- EN 61000-2-6: Elektromagnetische compatibiliteit (EMC) - Deel 6-2: Algemene normen - Immunititeit voor industriële omgevingen.
- EN 61000-6-3: Elektromagnetische compatibiliteit (EMC) - Deel 6-3: Algemene normen - Emissie voor residentiële, commerciële en licht industriële omgevingen.
- EN 62233: Apparaten voor huishoudelijk en soortgelijk gebruik – Elektromagnetische velden – Methodes voor de berekening en de meting.

De bevoegde persoon voor de opmaak van het technische dossier:

Sig. Giancarlo Ruffo
Via Maestri del Lavoro, 13
37059 Santa Maria di Zevio (VR) - ITALY

Santa Maria di Zevio (VR), 04/09/2013

De wettelijke vertegenwoordiger
Giancarlo Ruffo

FIMAP S.p.A.