



NL

Robotstofzuiger

GEbruIKSAANWIJZING

DRC200

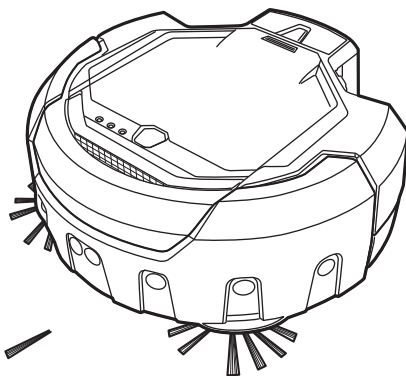

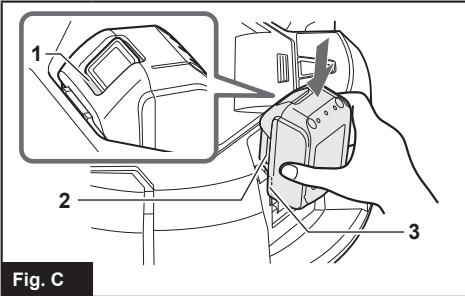
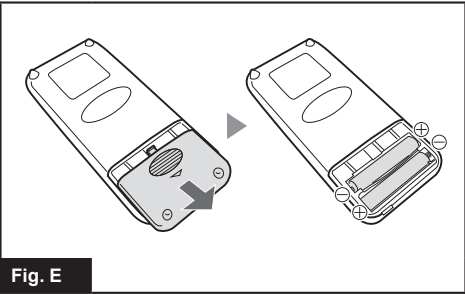
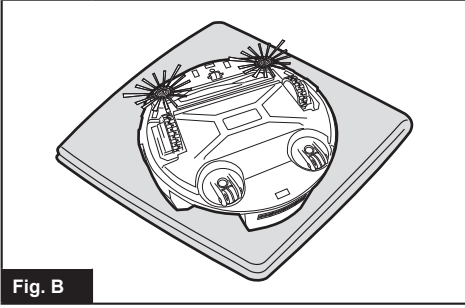
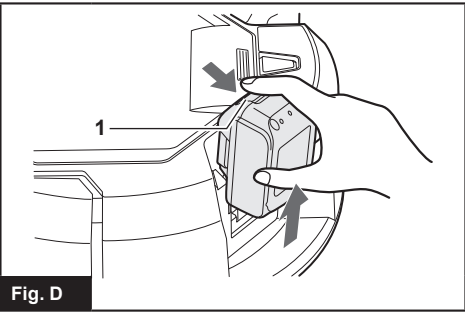
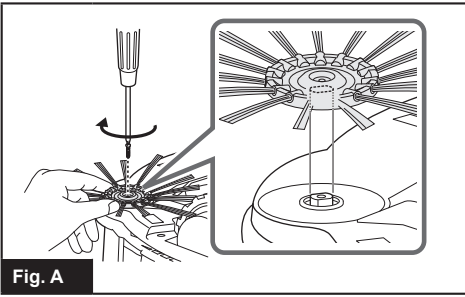

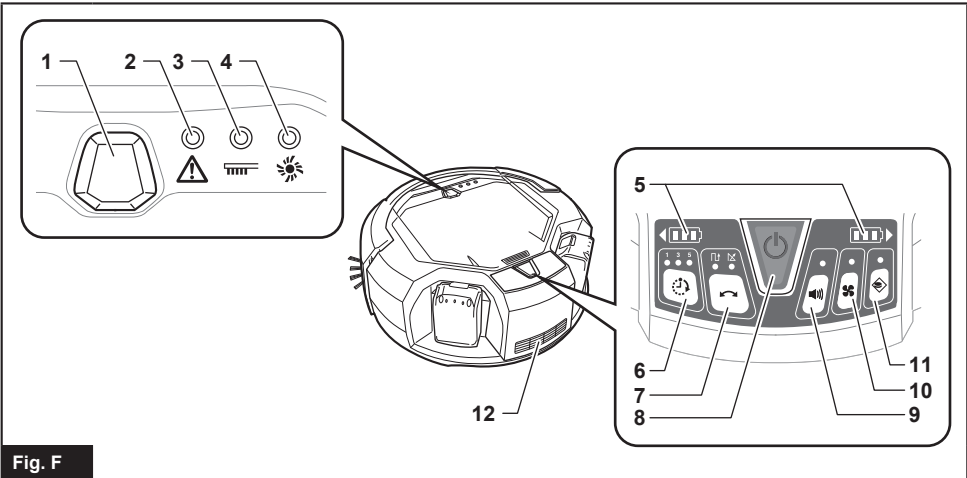

Fig. F

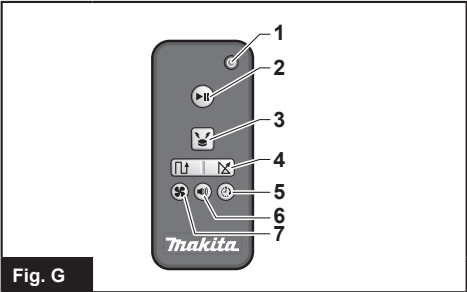

Fig. G

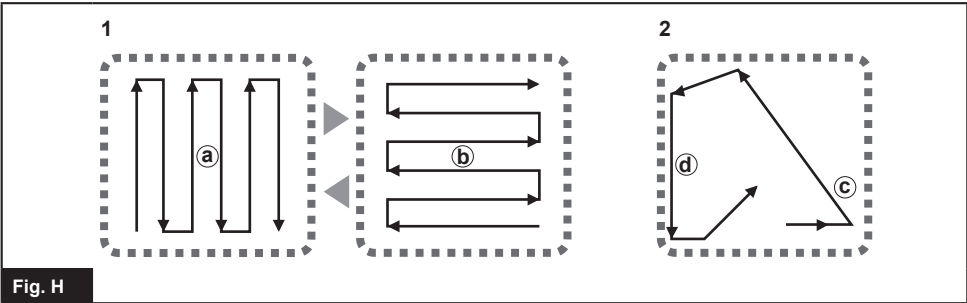

Fig. H

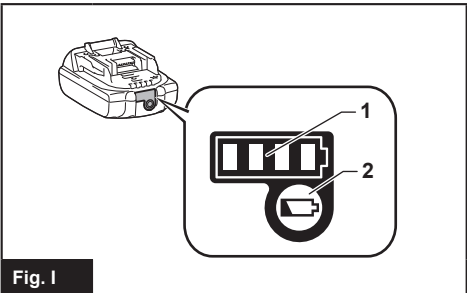

Fig. I

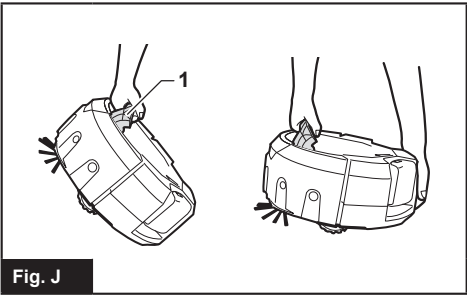

Fig. J

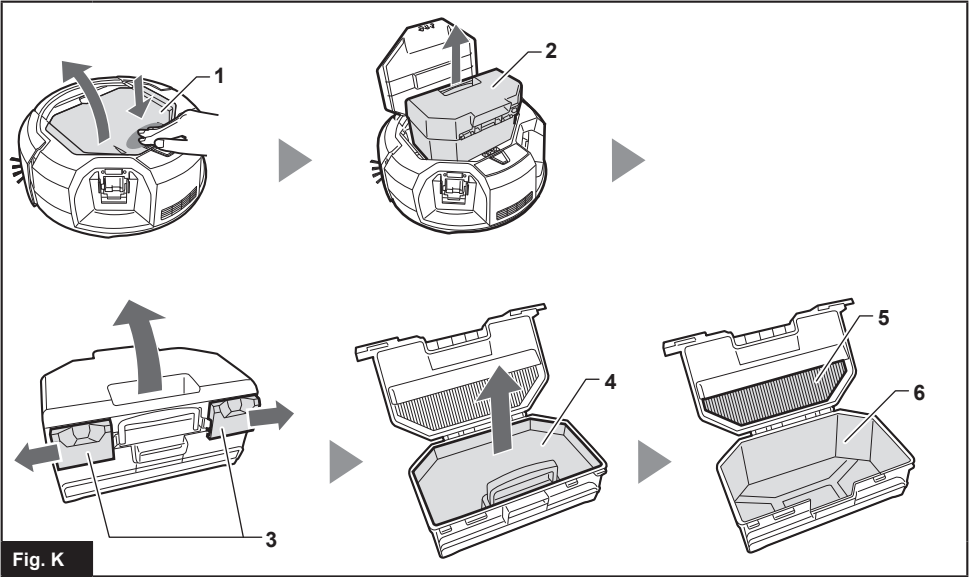

Fig. K

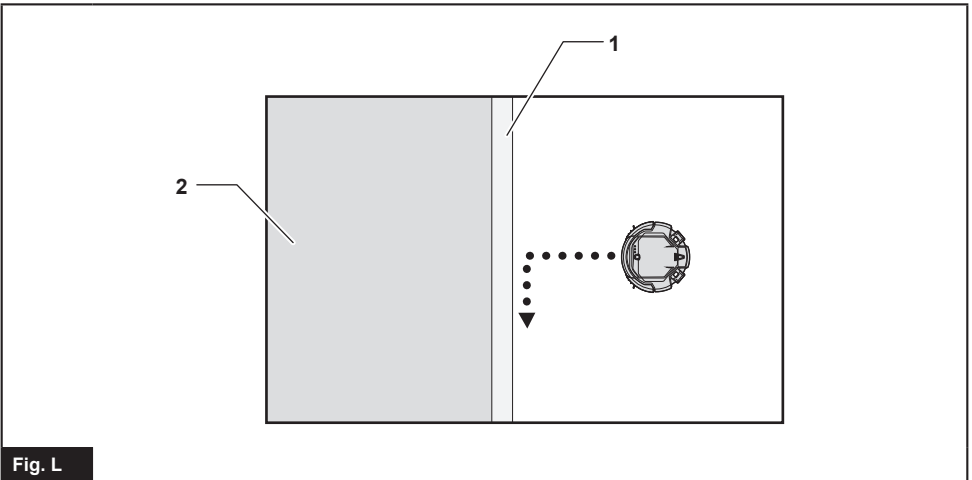

Fig. L

Fig. M

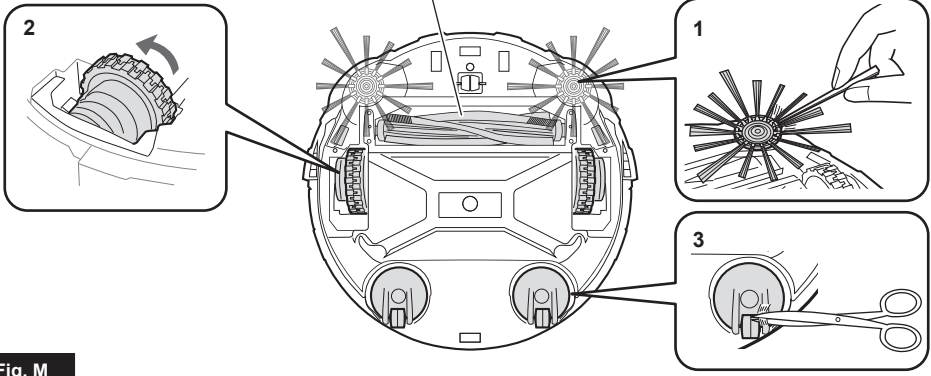
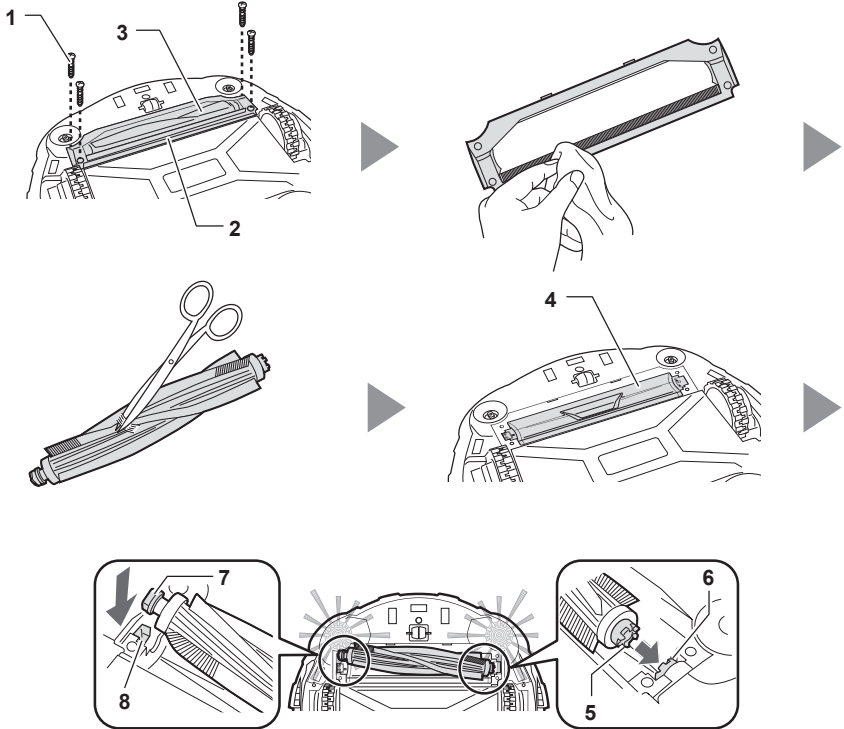
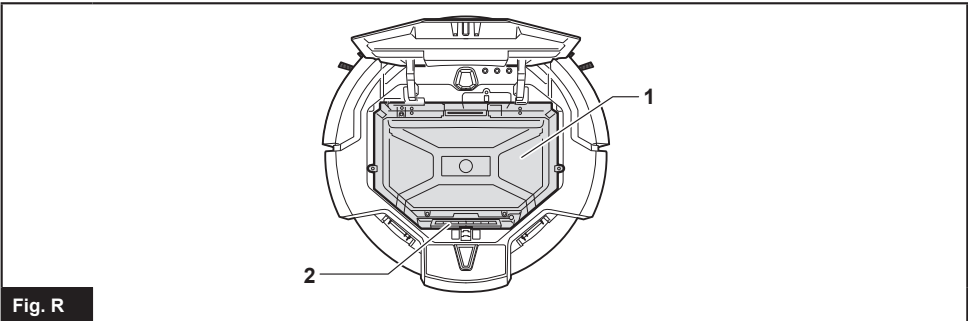
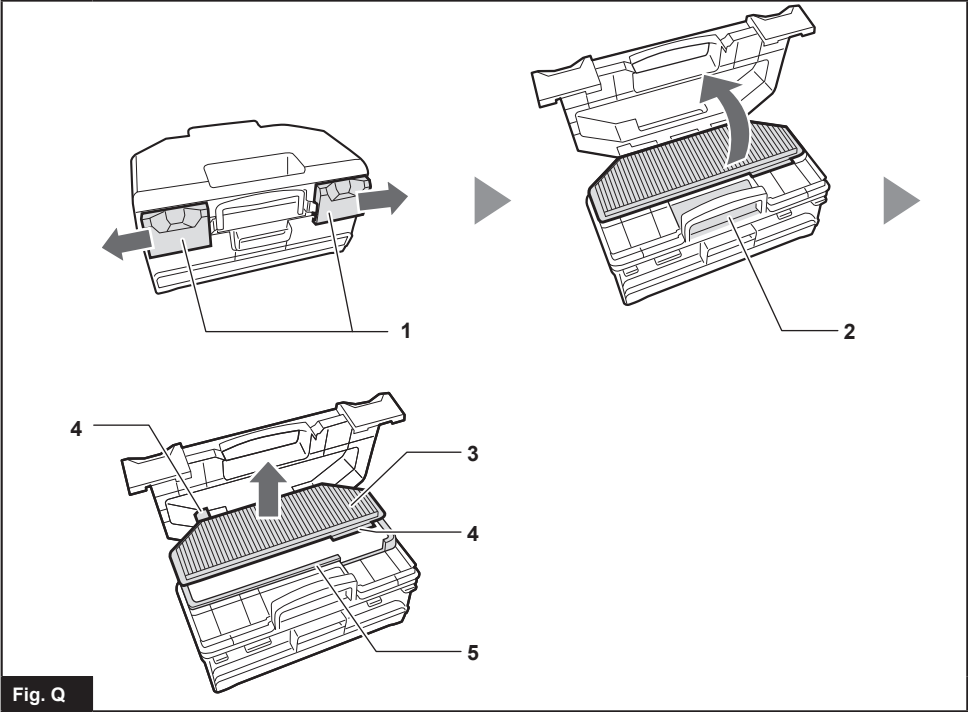
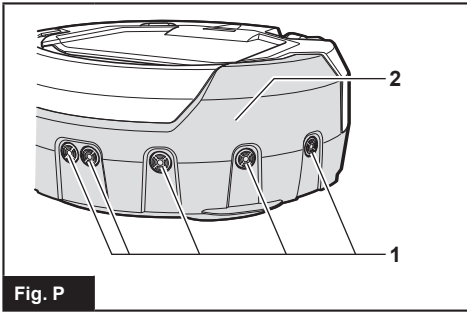
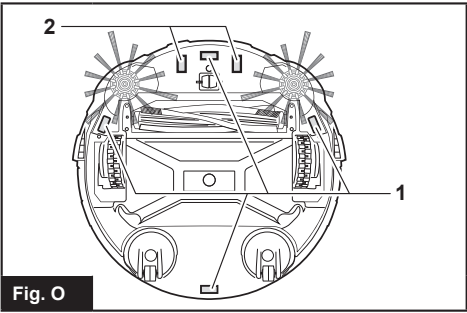

Fig. N





WAARSCHUWING

- Dit apparaat mag worden gebruikt door kinderen van 8 jaar en ouder of door personen met beperkte fysieke, zintuiglijke of verstandelijke vermogens of gebrek aan ervaring of kennis van zaken, maar alleen onder toezicht of na instructie in veilig gebruik van het apparaat, met begrip van de eventuele risico's.
- Kinderen mogen niet met het apparaat spelen. Reinigen en onderhoud van het apparaat mag niet door kinderen worden verricht, tenzij onder toezicht.
- Als u het gereedschap gedurende een lange tijd niet denkt te gaan gebruiken, moet de accu vanaf het gereedschap worden verwijderd.
- Zorg er altijd voor dat beide accu's zijn verwijderd voordat u begint met schoonmaak-, inspectie- of onderhoudswerkzaamheden.

TECHNISCHE GEGEVENS

Levensduur van de accu (met gebruikmaking van optionele lithium-ionaccu's)	Ong. 120 min. bij gebruik van twee BL1830 (elk 18 V, 3 Ah) Ong. 200 min. bij gebruik van twee BL1850 (elk 18 V, 5 Ah)
Bakinhoud	2,5 liter
Afmetingen (b x l x h) (incl. accu's BL1830)	Ong. 460 x 460 x 180 mm
Gewicht (incl. twee accu's BL1830)	Ong. 7,8 kg

- Als gevolg van ons doorlopende onderzoeks- en ontwikkelingsprogramma, zijn deze technische gegevens onderhevig aan veranderingen zonder voorafgaande kennisgeving.
- De technische gegevens kunnen van land tot land verschillen.

Toepasselijke accu's en laders

Accu	BL1815N / BL1820B / BL1830B / BL1840B / BL1850B / BL1860B
Lader	DC18RC / DC18RD / DC18RE / DC18SD / DC18SE / DC18SF / DC18SH

- Sommige van de hierboven vermelde accu's en laders zijn mogelijk niet leverbaar afhankelijk van waar u woont.

WAARSCHUWING: Gebruik uitsluitend de accu's en laders die hierboven worden genoemd. Gebruik van enige andere accu of lader kan leiden tot letsel en/of brand.

Over voedingsbronnen die met een snoer worden aangesloten

Voedingsbronnen die met een snoer worden aangesloten kunnen niet worden gebruikt met dit product. Als deze toch worden gebruikt, kan letsel of een ongeval ontstaan.

Symbolen



Lees de gebruiksaanwijzing.



Alleen voor EU-landen
Als gevolg van de aanwezigheid van schadelijke componenten in het apparaat, kunnen oude elektrische en elektronische apparaten, accu's en batterijen negatieve gevolgen hebben voor het milieu en de gezondheid van mensen.

Gooi elektrische en elektronische apparaten en accu's niet met het huisvuil weg!

In overeenstemming met de Europese richtlijn inzake oude elektrische en elektronische apparaten en inzake accu's en batterijen en oude accu's en batterijen, alsmede de toepassing daarvan binnen de nationale wetgeving, dienen oude elektrische apparaten, accu's en batterijen gescheiden te worden opgeslagen en te worden ingeleverd bij een apart inzamelingspunt voor huishoudelijk afval dat de milieubeschermingsvoorschriften in acht neemt.

Dit wordt op het apparaat aangegeven door het symbool van een doorgekruiste afvalcontainer.

Ga niet op de robotstofzuiger staan en plaats er geen voorwerpen op.



Gebruik de robotstofzuiger niet in de buurt van open vuur of brandbare en/of gevaarlijke materialen.



Reinig de afgrondsensoren op de onderkant als deze vuil of nat zijn geworden.

Gebruiksdoeleinden

Dit is een robotstofzuiger bedoeld voor het reinigen van vloeren binnenshuis. De afstandsbediening maakt draadloos verbinding met de robotstofzuiger (2,4 GHz ZigBee).

EU-verklaring van conformiteit

Alleen voor Europese landen

De EU-verklaring van conformiteit is bijgevoegd als Bijlage A in deze gebruiksaanwijzing.

Draadloze interactieve communicatie door ZigBee

Afstandsbediening, Typenummer: SH00000219, kan een robotstofzuiger bedienen.

Specificaties voor draadloze communicatie van robotstofzuiger en afstandsbediening.

Frequentie : 2,425 GHz, 2,450 GHz,
2,475 GHz

Uitgangsvermogen : ≤ 3 dBm

VEILIGHEIDSVORZORGSMATREGELEN

WAARSCHUWING

Gebruik de robotstofzuiger niet in de buurt van ontvlambare stoffen en zuig deze niet op.

Hierdoor kan een explosie of brand ontstaan.

- Kerosine, benzine, wierook, kaarsen
- Wasbenzine, thinner
- Sigarettenpeuken
- Toner of andere ontbrandbare stoffen
- Tapijtreiniger of andere schuimende stoffen

Gebruik de robotstofzuiger niet op natte plaatsen, plaatsen die nat kunnen worden, of plaatsen met een hoge temperatuur en luchtvochtigheid. Zuig ook geen water op.

Hierdoor kunnen elektrische schokken, kortsluiting, brand, vervormingen of storingen ontstaan.

- Keukens en andere plaatsen waar water wordt gebruikt
- Badkamers
- Doucheruimten
- Zolders, enz.

Raak de robotstofzuiger niet aan met natte handen. Dit kan leiden tot elektrische schokken.

Gebruik de robotstofzuiger niet in de buurt van een kachel of andere verwarmingstoestellen.

Hierdoor kunnen elektrische schokken, kortsluiting, brand, vervormingen of storingen ontstaan.

Gebruik de robotstofzuiger niet op de volgende soort plaatsen.

Dit kan leiden tot elektrische schokken of letsel.

- In de buurt van kinderen en personen met een verminderd lichamelijk, zintuiglijk of geestelijk vermogen, of gebrek aan de nodige kennis en ervaring
- In de buurt van dieren
- In de buurt van een groot aantal mensen of op druk bezochte plaatsen

Laat kinderen die niet onder toezicht staan of personen die hun mening niet kunnen uitdrukken de robotstofzuiger niet zelf bedienen of de robotstofzuiger gebruiken.

Dit kan leiden tot elektrische schokken of letsel.

Staak onmiddellijk het gebruik in geval van een abnormaliteit of storing, zoals in de volgende situaties.

Als u deze instructie niet opvolgt, kan dat leiden tot rook, brand of elektrische schokken.

- De robotstofzuiger werkt niet ondanks dat hij is ingeschakeld (ON).

- De robotstofzuiger is vervormd of abnormaal heet.
- De robotstofzuiger stopt soms tijdens het werken.
- De robotstofzuiger maakt een abnormaal geluid tijdens het werken.
- De robotstofzuiger stoot een brandlucht uit.

Schakel de robotstofzuiger uit (OFF) op plaatsen waar het gebruik verboden is.

Als u deze instructie niet opvolgt, kan dat ertoe leiden dat medische apparatuur niet correct werkt.

Volg altijd de instructies van de medische faciliteit op wanneer u een apparaat dat radiogolven uitzendend gebruikt in een medische faciliteit.

Gebruik de robotstofzuiger niet op smalle en open plaatsen op grote hoogte.

Hierdoor kan de robotstofzuiger omlaag vallen, waardoor letsel of een storing kan worden veroorzaakt.

- Op een trap
- Bovenop een tafel, plank, kast, koelkast, enz.
- Tussenverdiepingen, vliering, verdiepingen met een rechtstreekse overgang naar een trappengat of entreehal, enz.
- Plaatsen met een hellingsgraad van 10° of meer

Stel de robotstofzuiger niet bloot aan rechtstreeks zonlicht of infraroodstraling.

Een verkeerde werking als gevolg van een sensorfout kan ertoe leiden dat de robotstofzuiger valt, waardoor letsel of een storing kan worden veroorzaakt.

- Halogeenverwarmingen
- Afstandsbedieningen, sensoren, enz.
- Zonnestrallen die binnenvallen door matglas

Verplaats alle voorwerpen die een ongeval kunnen veroorzaken bij aanraking met de robotstofzuiger.

Als u deze instructie niet opvolgt, kan dat leiden tot letsel als gevolg van voorwerpen die omvallen of ergens vanaf vallen.

- Brandende kaarsen, vazen, enz.
- Elektronica met bedieningselementen op ongeveer dezelfde hoogte als de robotstofzuiger.

Dek de robotstofzuiger niet af.

Hierdoor kan brand ontstaan als gevolg van oververhitting.

Plaats geen zware voorwerpen op de robotstofzuiger en ga er niet op zitten. Oefen geen sterke fysieke schokken erop uit.

Hierdoor kan letsel, schade of een storing ontstaan. Let met name goed op kinderen in de buurt van de robotstofzuiger.

Breng nooit wijzigingen aan in de robotstofzuiger.

Dit kan leiden tot brand, elektrische schokken of letsel. Raadpleeg voor reparaties de dealer waar u de robotstofzuiger hebt gekocht.

Verstop de aanzuig- en uitlaatopeningen niet, en steek er geen metalen of gemakkelijk ontbrandbare, vreemde voorwerpen in. Gebruik de robotstofzuiger tevens niet in de buurt van voorwerpen die de aanzuigopening kunnen verstoppen.

Hierdoor kunnen elektrische schokken, brand of storingen ontstaan.

Verwarm de robotstofzuiger niet, stel hem niet bloot aan vuur en laat hem niet achter op een warme plaats, zoals vlakbij een vuur of verwarming, blootgesteld aan direct zonlicht of in een voertuig dat geparkeerd staat in de brandende zon.

Hierdoor kan kortsluiting of brand ontstaan, en kan de accuvloeistof gaan lekken of barsten.

Was de robotstofzuiger* niet en stel hem niet bloot aan water of schoonmaakmiddelen.

Dit kan leiden tot elektrische schokken, kortsluiting of brand.

* Exclusief hoofdborstel, bodemplaat, zijborstels, stofvanger en filter

Raak de aandrijfwielen niet aan en steek geen handen of voeten onder de robotstofzuiger terwijl deze werkt.

Dit kan leiden tot letsel.

Let met name goed op kinderen in de buurt van de robotstofzuiger.

Blokkeer de sensoren van de robotstofzuiger niet en steek er geen vreemde voorwerpen in.

Hierdoor kan een defect, letsel als gevolg van vallen van de robotstofzuiger door een verkeerde werking, of een storing ontstaan.

Plak geen tape op de sensoren of wielen. Verander de vorm van de bumper of wielen niet, en oefen geen buitensporige kracht uit op de bumper.

Hierdoor kan een defect, letsel als gevolg van vallen van de robotstofzuiger door een verkeerde werking, of een storing ontstaan.

Reinig elke sensor van tijd tot tijd.

Als u deze instructie niet opvolgt, kan een defect, letsel als gevolg van vallen van de robotstofzuiger door een verkeerde werking, of een storing ontstaan.

Gebruik geen grenstape (los verkrijgbaar) die vuil is, loslaat of gescheurd is.

Hierdoor kan letsel ontstaan als gevolg van vallen van de robotstofzuiger door een defect.



Gebruik de robotstofzuiger niet op de volgende plaatsen.

Hierdoor kan de werking van andere apparaten worden verstoord.

- In een ziekenhuis of in de buurt van medische apparatuur
- In een vliegtuig
- In de buurt van elektronische apparaten die precisiebediening vereisen of zwakke signalen gebruiken.

Zorg ervoor dat de robotstofzuiger en de afstandsbediening meer dan 15 cm uit de buurt blijven van geïmplanteerde pacemakers en defibrillatoren.

Als u deze instructie niet opvolgt, kan dat leiden tot een storing van de medische apparatuur.

Steek geen vreemde voorwerpen in de spleten en openingen.

Dit kan leiden tot elektrische schokken of letsel.

Wees voorzichtig dat uw vingers niet bekneld raken bij het reinigen van de robotstofzuiger.

Dit kan leiden tot letsel.

Lees deze GEBRUIKSAANWIJZING zorgvuldig door voordat u de robotstofzuiger gebruikt.

Als u deze instructie niet opvolgt, kan dat leiden tot letsel of een storing.

KENNISGEVING

Staak onmiddellijk het gebruik van de accu wanneer u stank, acculekkage, abnormale hitte, vervorming of verkleuring waarneemt.

Als u deze instructie niet opvolgt, kan dat leiden tot een storing.

Gebruik de robotstofzuiger niet buitenshuis of op plaatsen waar hij zelf naar buiten kan gaan.

Dit kan leiden tot een storing.

Gebruik de robotstofzuiger niet op de volgende plaatsen.

Dit kan leiden tot een storing.

- Plaatsen waar bakoliëdeeltjes of andere oliebestanddelen zich in de lucht bevinden
- Plaatsen waar spuitbussen of chemische producten worden gebruikt, zoals in een kapperszaak, schoonheidssalon en stomerij
- Stoffige plaatsen

Gebruik de robotstofzuiger niet op de volgende plaatsen.

Hierdoor kan de vloerbedekking worden beschadigd of het vloeroppervlak worden bekrast.

- Plaatsen met een vloerbedekking die gemakkelijk kan worden beschadigd (schapenvacht, viltmateriaal, enz.)
- Onafgewerkte houten of marmeren vloeren
- Pas in de was gezette vloeren

Gebruik de robotstofzuiger niet op vloerbedekkingen met een grote poolhoogte (7 mm of meer).

Dit kan leiden tot beschadiging van de vloerbedekkingen of kan een storing in de robotstofzuiger veroorzaken.

Gebruik de robotstofzuiger niet op harde, ongelijke vloeroppervlakken, zoals betonvloeren, enz.

Hierdoor kunnen de borstels en wielen versneld slijten.

Gebruik de robotstofzuiger niet wanneer de borstels of wielen versleten zijn.

Dit kan leiden tot krassen in het vloeroppervlak.

Staak het gebruik en raadpleeg de dealer waar u de robotstofzuiger hebt gekocht.

Verwijder al het zanderig vuil dat kleeft aan de hoofdborstel, zijborstels en wielen.

Als u deze instructie niet opvolgt, kan dat leiden tot krassen in het vloeroppervlak.

Zuig de volgende voorwerpen niet op.

Deze kunnen de binnenkant van de robotstofzuiger bekrassen of verstoppert, of leiden tot een storing.

- Vloeistoffen of nat afval
- Chemicaliën of oliën
- Uitwerpselen van huisdieren
- Grote hoeveelheden zand of poeder
- Scherpe voorwerpen (glas, mesjes, punaises, enz.)
- Grote stukken papier- of vinylafval
- Snoer of touw

Reinig het filter na het opzuigen van fijn poeder (gips, cement, kalk, enz.).

Als u deze instructie niet opvolgt, kan dat leiden tot een storing.

Gebruik de robotstofzuiger niet wanneer het filter verstopt zit of de sensoren vuil zijn.

Dit kan leiden tot een storing.

Smeer de draaiborstel of ander draaiende delen niet met olie.

Dit kan leiden tot barsten in de kunststof delen.

BEWAAR DEZE INSTRUCTIES.

Gebruik en verzorging van gereedschap dat op een accu werkt

1. Laad alleen op met de acculader aanbevolen door de fabrikant. Een acculader die geschikt is voor een bepaald type accu, kan brandgevaar opleveren indien gebruikt met een ander type accu.
2. Gebruik elektrisch gereedschap uitsluitend met de daarvoor bestemde accu. Als u enig ander type accu gebruikt, kan dit leiden tot letsel of brand.
3. Als de accu niet wordt gebruikt, houdt u deze uit de buurt van paperclips, muntgeld, sleutels, spijkers, schroeven en andere kleine metalen voorwerpen die een kortsluiting kunnen veroorzaken tussen de accupolen.
4. Onder extreme gebruiksomstandigheden kan vloeistof uit de accu komen. Voorkom aanraking. Als aanraking per ongeluk zich voordoet, spoelt u met water.

Belangrijke veiligheidsinstructies voor een accu

1. Lees alle voorschriften en waarschuwingen op (1) de acculader, (2) de accu, en (3) het product waarvoor de accu wordt gebruikt, alvorens de accu in gebruik te nemen.
2. Haal de accu niet uit elkaar en saboteer hem niet. Dit kan leiden tot brand, buitensporige hitte of een explosie.
3. Als de gebruikstijd van een opgeladen accu aanzienlijk korter is geworden, moet u het gebruik ervan onmiddellijk stopzetten. Voortgezet gebruik kan oververhitting, brandwonden en zelfs een ontploffing veroorzaken.
4. Als elektrolyt in uw ogen is terechtgekomen, spoelt u uw ogen met schoon water en roept u onmiddellijk de hulp van een dokter in. Elektrolyt in de ogen kan blindheid veroorzaken.
5. Voorkom kortsluiting van de accu:
 - (1) Raak de accuklemmen nooit aan met een geleidend materiaal.
 - (2) Bewaar de accu niet in een bak waarin andere metalen voorwerpen zoals spijkers, munten e.d. worden bewaard.
 - (3) Stel de accu niet bloot aan water of regen.

Kortsluiting van de accu kan oorzaak zijn van een grote stroomafgifte, oververhitting, brandwonden, en zelfs defecten.

6. Bewaar en gebruik het gereedschap en de accu niet op plaatsen waar de temperatuur kan oplopen tot 50 °C of hoger.
7. Werp de accu nooit in het vuur, ook niet wanneer hij zwaar beschadigd of volledig versleten is. De accu kan ontploffen in het vuur.
8. Laat de accu niet vallen, sla er geen spijker in, snijd er niet in, gooi er niet mee en stoot hem niet tegen een hard voorwerp. Dergelijke handelingen kunnen leiden tot brand, buitensporige hitte of een explosie.
9. Gebruik nooit een beschadigde accu.
10. De bijgeleverde lithium-ionbatterijen zijn onderhevig aan de vereisten in de wetgeving omtrent gevaarlijke stoffen. Voor commercieel transport en dergelijke door derden en transporteurs moeten speciale vereisten ten aanzien van verpakking en etikettering worden nageleefd. Als voorbereiding van het artikel dat wordt getransporteerd is het noodzakelijk een expert op het gebied van gevaarlijke stoffen te raadplegen. Houd u tevens aan mogelijk strengere nationale regelgeving. Blootliggende contactpunten moeten worden afgedekt met tape en de accu moet zodanig worden verpakt dat deze niet kan bewegen in de verpakking.
11. Wanneer u de accu wilt weggooien, verwijdert u de accu vanaf het gereedschap en gooit u hem op een veilige manier weg. Volg bij het weggooien van de accu de plaatselijke voorschriften.
12. Gebruik de accu's uitsluitend met de gereedschappen die door Makita zijn aanbevolen. Als de accu's worden aangebracht in niet-compatibele gereedschappen, kan dat leiden tot brand, buitensporige warmteontwikkeling, een explosie of lekkage van elektrolyt.
13. Als u het gereedschap gedurende een lange tijd niet denkt te gaan gebruiken, moet de accu vanaf het gereedschap worden verwijderd.
14. Tijdens en na gebruik, kan de accu heet worden waardoor brandwonden of koude brandwonden kunnen worden veroorzaakt. Wees voorzichtig bij het hanteren van een hete accu.
15. Raak de aansluitpunten van het gereedschap niet onmiddellijk na gebruik aan omdat deze heet genoeg kunnen zijn om brandwonden te veroorzaken.
16. Zorg ervoor dat geen steenslag, stof of grond vast komt te zitten op/in de aansluitpunten, openingen en groeven van de accu. Dit kan leiden tot slechte prestaties of een defect van het gereedschap of de accu.
17. Behalve indien gebruik van het gereedschap is toegestaan in de buurt van hoogspanningsleidingen, mag u de accu niet gebruiken in de buurt van een hoogspanningsleiding. Dit kan leiden tot een storing of een defect van het gereedschap of de accu.

18. Houd de accu uit de buurt van kinderen.

BEWAAR DEZE INSTRUCTIES.

⚠ LET OP: Gebruik uitsluitend originele Makita accu's. Het gebruik van niet-originele accu's, of accu's die zijn gewijzigd, kan ertoe leiden dat de accu ontploft en brand, persoonlijk letsel en schade veroorzaakt. Ook vervalt daarmee de garantie van Makita op het gereedschap en de lader van Makita.

Tips voor een maximale levensduur van de accu

1. Laad de accu op voordat hij volledig ontladen is. Stop het gebruik van het gereedschap en laad de accu op telkens wanneer u vaststelt dat het vermogen van het gereedschap is afgenomen.
2. Laad een volledig opgeladen accu nooit opnieuw op. Te lang opladen verkort de levensduur van de accu.
3. Laad de accu op bij een omgevingstemperatuur tussen 10 °C en 40 °C. Laat een warme accu afkoelen alvorens hem op te laden.
4. Als de accu niet wordt gebruikt, verwijdert u hem vanaf het gereedschap of de lader.
5. Laad de accu op als u deze gedurende een lange tijd (meer dan zes maanden) niet gaat gebruiken.

Beveiligingssysteem voor gereedschap/accu

De robotstofzuiger is voorzien van een beveiligingssysteem voor gereedschap/accu dat automatisch de voeding naar de motor uitschakelt om de levensduur van de robotstofzuiger en accu's te verlengen. De robotstofzuiger stopt automatisch onder de volgende omstandigheden.

Overbelasting

Wanneer de robotstofzuiger overbelast is en een abnormaal hoge stroomsterkte wordt getrokken, stopt de robotstofzuiger automatisch zonder dat een lampje gaat branden.

Om de robotstofzuiger weer te starten, schakelt u hem uit, heft u de oorzaak van de overbelasting op, en schakelt u hem daarna weer in.

Oververhitting

Wanneer de robotstofzuiger oververhit raakt, knippert het  lampje in series van 5 of 7 keer, en stopt de robotstofzuiger automatisch.

Laat in dat geval de robotstofzuiger afkoelen voordat u hem weer inschakelt.

Te ver ontladen















Wanneer de resterende acculading te laag wordt, stopt de robotstofzuiger automatisch en reageert niet meer op het drukken op de knoppen.

In dat geval verwijdert u de accu's en laadt u deze op.

KNOPPEN EN LAMPJES

U vindt informatie over de onderdelen door het afbeeldingsnummer dat bij elk onderdeel staat op te zoeken in dit document (zoek bijvoorbeeld naar "Fig. F-B" voor de aan-uitknop .

Robotstofzuiger (Fig. F)

1. Bedrijfslamp
2.  Storingslampje
3.  Filteronderhoudslampje
4.  Borstelonderhoudslampje
5.  Acculadingindicators (voor de linker en rechter accu's)
6.  Timerknop en -lampjes
7.  Cruisemodusknop en -lampjes
  : Patroonmodus
  : Willekeurig-modus
8.  Aan-uitknop (start-stop)
9.  Zoemerknop en -lampje
10.  Stofzuigknop en -lampje
11.  Grenssensorknop en -lampje

Afstandsbediening (Fig. G)

1.  Uitschakelknop
2.  Start/stop-knop
3.  Plaats-zoekknop
4.   : Cruisemodusknoppen
5.  Timerknop
6.  Zoemerknop
7.  Stofzuigknop

VÓÓR GEBRUIK

In elkaar zetten en de accu's aanbrengen

⚠ LET OP: Verzeker u ervan dat de robotstofzuiger is uitgeschakeld voordat u enige werkzaamheden uitvoert aan de robotstofzuiger.

Bijgeleverde accessoires

Controleer of de items in de onderstaande lijst zijn inbegrepen in de verpakking.

- Batterij (LR03) van AAA-formaat (x2)
- Zijborstels (x4, incl. twee reserveborstels)
- Schroeven voor het aanbrengen van de zijborstels (x4)
- Grenstape (15 m x1)
- Gebruiksaanwijzing (x1)
- Snelstartgids (x1)
- Opmerkingen over gebruik (x1)

De zijborstels aanbrengen (Fig. A)

Breng de zijborstels aan op de onderkant van de robotstofzuiger aan beide zijkanen van de voorkant.

OPMERKING: Leg alvorens werkzaamheden uit te voeren, een kleed of ander schokabsorberend materiaal op de vloer om beschadiging van de vloer en de robotstofzuiger te voorkomen (Fig. B).

1. Plaats de zijborstel op het asuiteinde van de robotstofzuiger met de platte zijde van de borstel uitgelijnd met die van de as.
2. Bevestig de zijborstel met behulp van de bijgeleverde schroef.

OPMERKING: Zorg ervoor dat de robotstofzuiger wordt gebruikt met aangebrachte zijborstels.

De accu's aanbrengen

Lijn de groef (Fig. C-2) op de accu uit met de lip (Fig. C-3) van de accu-uitsparing en schuif hem op zijn plaats. Schuif hem er helemaal in tot hij op zijn plaats wordt vergrendeld met een klikgeluid.

Als u het rode deel (Fig. C-1) aan de bovenkant van de ontgrendelknop kunt zien, is de accu niet volledig vergrendeld.

⚠ LET OP: Wees voorzichtig bij het aanbrengen van de accu's zodat uw vingers niet bekneld raken tussen de accu-uitsparing en de accu.

De robotstofzuiger werkt al met slechts één accu aangebracht in een accu-uitsparing.

Om de accu te verwijderen, drukt u op de ontgrendelknop (Fig. D-1) op de accu en schuift u tegelijkertijd de accu uit de accu-uitsparing.

De batterijen aanbrengen in de afstandsbediening (Fig. E)

Verschuif het deksel van het batterijvak en plaats twee batterijen (LR03) van AAA-formaat en let daarbij op de correcte richting van de polariteit (+/-).





OPMERKING: Gebruik geen nieuwe en oude batterijen tezamen, en gebruik ook geen verschillende typen batterijen tezamen.

OPMERKING: Verwijder de batterijen als de afstandsbediening niet gedurende een lange tijd niet gebruikt gaat worden.

⚠ LET OP: Als uit de batterijen gelekte elektrolyt in aanraking komt met uw huid of ogen, spoelt u het onmiddellijk met water weg.

De robotstofzuiger en afstandsbediening paren

De robotstofzuiger is reeds gepaard aan de afstandsbediening. De paringsprocedure moet echter opnieuw worden uitgevoerd nadat de afstandsbediening is vervangen.

1. Houd de timerknop  (Fig. F-6) en cruisemodusknop  (Fig. F-7) op de robotstofzuiger gelijktijdig ingedrukt totdat de zoemer twee keer piept.
2. Houd de timerknop  (Fig. G-5) en plaatszoekknop  (Fig. G-3) op de afstandsbediening gelijktijdig ingedrukt totdat de zoemer één keer piept.

Als het paren mislukt en de zoemer 5 keer piept, probeert u het paren opnieuw uit te voeren.

Vertrekken voorbereiden

Om verzekerd te zijn van soepel bewegen

- Sluit de deuren van het vertrek. Als het hoogteverschil tussen vloer en drempel zo klein is dat de robotstofzuiger er zonder problemen overheen kan gaan, kan de deur open gelaten worden zodat de robotstofzuiger tevens het aangrenzende vertrek stofzuigt.

- Plaats obstakels vóór meubels, enz. die gemakkelijk beschadigd raken.
- Plaats obstakels om te voorkomen dat de robotstofzuiger op plaatsen kan komen waar hij vast kan komen te zitten, zoals onder lage planken.
- Verplaats alle hoge, slanke en instabiele voorwerpen, en andere voorwerpen die gemakkelijk omvallen, naar een ander vertrek.
- Vergrendel de wielen van verrijdbare meubels en andere voorwerpen, of verplaats ze naar een ander vertrek.
- Leg elektriciteitsnoeren langs de wanden.
- Verplaats kussens, boeken en andere voorwerpen, die het cruisen van de robotstofzuiger kunnen hinderen, naar een ander vertrek te bewegen.
- Til de delen van gordijnen en andere voorwerpen die op de grond hangen op.
- Verplaats vloerbedekkingen waar gemakkelijk draden uit getrokken worden of met een hoogteverschil, en vloerbedekkingen die dun zijn en gemakkelijk verschuiven, naar een ander vertrek.
- Vouw eventuele kwastjes aan vloerbedekkingen onder de vloerbedekking.
- Leg alle kleine en dure voorwerpen, die gemakkelijk opgezogen kunnen worden, aan de kant.
- Leg alle snoeren, riemen, touwtjes, dunne papieren en plastic zakken die op de vloer liggen, aan de kant.
- Klap alle uitklapbare vloerstopcontacten in.
- Bedek alle roosters tussen vloerdelen met behulp van platen, enz. omdat de robotstofzuiger deze kan detecteren als barrières en er niet overheen kan bewegen.

Voorkomen dat de robotstofzuiger valt

- Als in het te stofzuigen gebied een trap, of ander gebied waar de robotstofzuiger van af kan vallen, aanwezig is, plaatst u voorwerpen met een hoogte van 15 cm of hoger, en die zwaar genoeg zijn om een botsing met de robotstofzuiger te weerstaan, vóór dergelijke gebieden om te voorkomen dat de robotstofzuiger naar dat gebied gaat.
- Blokkeer zonlicht en infraroodstraling met gordijnen. (De robotstofzuiger kan naar een lagere verdieping vallen bij het achteruit bewegen in een poging zonlicht of infraroodstraling te vermijden.)
- Sluit aluminium schuifdeuren. (De robotstofzuiger detecteert mogelijk het hoogteverschil niet tussen de aluminium schuifrail en de vloer, en kan dan uit de deur vallen.)
- Verplaats de vloerbedekking vlakbij een hoogteverschil naar een ander vertrek. (De robotstofzuiger detecteert mogelijk het verschil niet en kan vallen.)

OPMERKING

- Gebruik de robotstofzuiger niet in de buurt van ontvlambare stoffen en zuig deze niet op. (Hierdoor kan een explosie of brand ontstaan.)
- Gebruik de robotstofzuiger niet op natte plaatsen, plaatsen die nat kunnen worden, of plaatsen met een hoge temperatuur en luchtvochtigheid. Zuig ook geen water op. (Hierdoor kunnen elektrische schokken, kortsluiting, brand, vervormingen of storingen ontstaan.)

- Gebruik de robotstofzuiger niet op plaatsen waar de afstand van de wand tot een hoogteverschil ongeveer 1 meter of minder is. (In uitzonderlijke gevallen kan de robotstofzuiger vallen bij het achteruit bewegen.)
- Gebruik de robotstofzuiger niet op plaatsen met barrières in de buurt van wanden of obstakels, waar de robotstofzuiger niet overheen kan bewegen. De robotstofzuiger kan vast komen te zitten op de barrière bij het achteruit bewegen in een poging de wand of het obstakel te vermijden.
- Schakel het inbraakalarm, enz. uit. (De robotstofzuiger kan per ongeluk als een inbreker worden gedetecteerd.)
- De robotstofzuiger kan mogelijk hoogteverschillen van 5,5 cm of minder niet vermijden.
- Tijdens gebruik kan op een televisiescherm ruis verschijnen. (Dit is geen storing van de televisie.)
- Laat de robotstofzuiger niet een lange tijd achter met de accu's erin geplaatst. (Het elektrolyt kan uit de accu's lekken.)
- Draai de robotstofzuiger niet ondersteboven met de accu's erin geplaatst. (U kunt per ongeluk op een knop drukken waardoor hij onbedoeld in werking treedt.)

BEDIENING

De robotstofzuiger beweegt over de vloer overeenkomstig de vooraf ingestelde cruisemodus, vermijdt obstakels met behulp van ultrasone sensoren (Fig. P-1), en zuigt stof, vuil en andere rommel op zijn route op met behulp van de zijborstels, hoofdborstel en stofzuigventilator. Het is echter mogelijk dat de sensoren in bepaalde situaties een obstakel niet detecteren. Als uw robotstofzuiger een obstakel raakt, absorbeert de bumper van de robotstofzuiger (Fig. P-2) de botsing en verandert hij de richting waarin hij beweegt.

OPMERKING: Er kunnen zich gevallen voordoen waarin de robotstofzuiger niet over een barrière met een hoogte tot 1,5 cm kan komen, ondanks dat de robotstofzuiger ontworpen is om over dergelijke barrières heen te bewegen.

OPMERKING: De robotstofzuiger kan een gebied vermijden dat zwart gekleurd is, een zwart houtnerfpatroon heeft, of van glas gemaakt is.

OPMERKING: Nadat een stofzuigcyclus is voltooid, kan onder bepaalde omstandigheden enig stof en vuil achtergebleven zijn.

OPMERKING: Draadloze communicatie kan onderbroken of geblokkeerd worden onder de volgende omstandigheden:







- Binnen constructies die gebouwd zijn van gewapend beton of metaalachtige bouwmaterialen
- Wanneer de robotstofzuiger zich achter een obstakel bevindt
- Vlakbij radiocommunicatieapparatuur die gebruikmaakt van dezelfde frequentieband
- Vlakbij apparaten die elektromagnetische velden genereren (magnetrons, enz.), die statische elektriciteit genereren, of die radiogolven storen

Basisbediening

⚠ LET OP: Verzeker u er altijd van dat de robotstofzuiger is uitgeschakeld voordat u enige functie van de robotstofzuiger instelt of controleert.



OPMERKING: Als zich condens heeft gevormd, schakelt u de robotstofzuiger uit en wacht u tot de robotstofzuiger droog is voordat u hem weer inschakelt.

OPMERKING: Wanneer u de robotstofzuiger uitschakelt worden niet alle instellingen gewist. Vergeet niet te controleren of de instellingen nog correct zijn aan de hand van de lampjes (Fig. F-6, 7, 9 en 11) op de robotstofzuiger om onbedoelde werking te voorkomen.

1. Druk op de aan-uitknop  (Fig. F-8) van de robotstofzuiger.
De robotstofzuiger wordt in de standby-stand gezet en de acculadingindicator  (Fig. F-5) gaat branden. (Voor informatie, zie "Acculadingindicator op de robotstofzuiger" hieronder.)
2. Druk herhaaldelijk op de cruisemodusknop  (Fig. F-7) op de robotstofzuiger, of druk op de cruisemodusknop  of  (Fig. G-4) op de afstandsbediening om de cruisemodus te selecteren.
Het lampje van de geselecteerde cruisemodus gaat branden. (Voor informatie, zie "Cruisemodus" hieronder.)
3. Druk op de aan-uitknop  (Fig. F-8) op de robotstofzuiger of de start/stop-knop  (Fig. G-2) op de afstandsbediening om te beginnen met stofzuigen.
De bedrijfslamp (Fig. F-1) knippert en de zoemer piept tijdens het stofzuigen.

Om het stofzuigen te pauzeren, voert u stap 3 nogmaals uit.

Om het stofzuigen te hervatten, voert u stap 3 nogmaals uit.





Om de robotstofzuiger uit te schakelen, houdt u de aan-uitknop  (Fig. F-8) op de robotstofzuiger ingedrukt totdat alle lampjes uit gaan, of drukt u op de uitschakelknop  (Fig. G-1) op de afstandsbediening.

⚠ LET OP: Kijk niet van dichtbij rechtstreeks in de bedrijfslamp en voorkom dat het licht in uw ogen valt. Dit kan schadelijk zijn voor uw ogen.

Acculadingindicator op de robotstofzuiger

De acculadingindicator dia aan dezelfde kant als de accu zit, gaat branden en geeft de resterende lading in de accu aan.

OPMERKING: De onderstaande tabel geeft een grove schatting van de resterende acculading. De resterende acculading kan verschillen afhankelijk van de gebruiksomstandigheden en de omgevingstemperatuur.







	50% of meer
	Tussen 20% en 50%
	20% of minder
	Leeg/geen accu aangebracht
	Accufout

Acculadingindicator op de accu



De resterende lading kan tevens worden gecontroleerd met behulp van de acculadingindicator (Fig. I-1) op een accu met modelnummer eindigend op de letter "B".

Verwijder de accu en druk op de knop  (Fig. I-2).

OPMERKING: De onderstaande tabel geeft een grove schatting van de resterende acculading. De resterende acculading kan verschillen afhankelijk van de gebruiksomstandigheden en de omgevingstemperatuur.

	75% of meer
	Tussen 50% en 75% (incl. 50%)
	Tussen 25% en 50%
	25% of minder
	Leeg
	Accufout

Cruisemodus

 Patroonmodus	Toepassing: Grote vloeroppervlakken met weinig obstakels, zoals een goed georganiseerd magazijn of een lange gang. Beschrijving (Fig. H-1): De robotstofzuiger herhaalt een cyclus van verticale (a) en horizontale (b) paden.*
 Willekeurig-modus	Toepassing: Vloeroppervlakken met veel obstakels, zoals in een kantoor. Beschrijving (Fig. H-2): De robotstofzuiger herhaalt een cyclus van diagonale paden (c) en paden langs de wanden (d).

* Afhankelijk van de omstandigheden die hij tegenkomt, kan de daadwerkelijke paden die de robotstofzuiger aflegt verschillen van deze afbeelding.

OPMERKING: De robotstofzuiger kan een smal gebied niet stofzuigen waarin de robotstofzuiger niet kan bewegen of waar de zijborstels niet bij kunnen.

OPMERKING: Nadat een stofzuigcyclus voltooid is, kan onder bepaalde omstandigheden enig stof zijn achtergebleven op de vloer.

Slaapstand

Als de robotstofzuiger ongeveer 5 minuten in de standby-stand onaangeroerd blijft, wordt de robotstofzuiger automatisch in de slaapstand gezet om acculading te besparen, en gaat de bedrijfslamp (Fig. F-1) langzaam knipperen. De robotstofzuiger wordt ook in de slaapstand gezet wanneer de automatische inschakeltimer is geactiveerd.

Om terug te keren naar de standby-stand, voert u stap 3 van "Basisbedieningen" uit.

OPMERKING: In deze stand kunnen de instellingen niet worden gewijzigd en kan niet worden begonnen met stofzuigen.

De robotstofzuiger dragen

 LET OP: Verzeker u ervan dat de robotstofzuiger is uitgeschakeld alvorens de robotstofzuiger te dragen.

 LET OP: Wees voorzichtig dat uw hand niet bekneld raakt tussen de handgreep en de behuizing van de robotstofzuiger.

Pak de handgreep (Fig. J-1) vast.

OPMERKING: Als u de onderkant aan de achterkant van de robotstofzuiger ondersteunt met uw andere hand, moet u erop letten dat u deze kant niet te hoog optilt omdat anders stof en vuil door de opening van de hoofdborstel uit de robotstofzuiger kan vallen.

OPMERKING: Versleep de robotstofzuiger niet.

De bak leeg maken

Maak de bak na elk gebruik leeg om de robotstofzuiger in topconditie te houden.

1. Houd de aan-uitknop  (Fig. F-8) op de robotstofzuiger ingedrukt totdat alle lampjes uit gaan, of drukt u op de uitschakelknop  (Fig. G-1) op de afstandsbediening om de robotstofzuiger uit te schakelen.
2. Druk op het bovendeksel (Fig. K-1) en laat hem los om deze te ontgrendelen, en open daarna het deksel volledig.
3. Haal de stofvanger (Fig. K-2) eruit.
4. Maak beide vergrendelingen (Fig. K-3) los en open het deksel van de stofvanger.
5. Haal de bovenste bak (Fig. K-4) eruit en maak deze leeg.
6. Verwijder kleine stofkluwen vanaf het filter (Fig. K-5) en maak de onderste bak (Fig. K-6) leeg.
7. Plaats de stofvanger terug in de robotstofzuiger door de handelingen in omgekeerde volgorde uit te voeren.

Geavanceerde bediening

De volgende functies kunnen alleen worden ingesteld terwijl de robotstofzuiger in de standby-stand staat (zie "Basisbedieningen", stap 1).

Energiebesparing

De robotstofzuiger kan het meeste zichtbare stof opzuigen zonder de stofzuigventilator te gebruiken. Als fijn stof niet hoeft te worden verwijderd, kan door het uitschakelen van de stofzuigventilator acculading worden bespaard zodat de robotstofzuiger langer kan werken.

Druk in de standby-stand op de stofzuigknop  op de robotstofzuiger (Fig. F-10) of op de afstandsbediening (Fig. G-7) om het stofzuiglampje (Fig. F-10) uit te schakelen.

Om de stofzuigventilator in te schakelen, drukt u op de stofzuigknop  op de robotstofzuiger (Fig. F-10) of op de afstandsbediening (Fig. G-7). Het lampje gaat weer branden.

OPMERKING: Deze instelling is niet mogelijk in de slaapstand terwijl de automatische inschakeltimer geactiveerd is.

OPMERKING: In gevallen waarin de stofzuigventilator is uitgeschakeld, brandt het filteronderhoudslampje  (zie afb. F-3) niet, ondanks dat het filter vol zit met stof en vuil.

Het zoemervolume instellen

Het zoemervolume kan worden ingesteld op drie niveaus, inclusief geluidloos.

Druk in de standby-stand herhaaldelijk op de zoemerknop  op de robotstofzuiger (Fig. F-9) of op de afstandsbediening (Fig. G-6). Bij elke druk op de knop piept de zoemer in de volgende volgorde: op hoog volume (het lampje brandt), op laag volume (het lampje brandt), en daarna geen geluid (het lampje gaat uit).

OPMERKING: Deze instelling is niet mogelijk in de slaapstand terwijl de automatische inschakeltimer geactiveerd is.

De robotstofzuiger opzoeken

Deze functie is handig om de robotstofzuiger op te zoeken wanneer deze buiten zicht is op een groot vloeroppervlak met bureaus, kasten en andere meubels.

Druk op de plaats-zoekknop  op de afstandsbediening (Fig. G-3) terwijl de robotstofzuiger in de standby-stand of slaapstand staat. De zoemer piept gedurende ongeveer 10 seconden en de bedrijfslamp knippert.

Om de zoemer en bedrijfslamp te stoppen, drukt u nogmaals op de plaats-zoekknop .



OPMERKING: Er kunnen zich gevallen voordoen waarin de robotstofzuiger niet reageert omdat de robotstofzuiger zich buiten het bereik van de afstandsbediening bevindt. Dit probleem kan worden opgelost door op de plaats-zoekknop  te drukken terwijl u rondloopt over de vloer.

De automatische inschakeltimer gebruiken



Deze functie maakt het mogelijk om de robotstofzuiger automatisch te laten beginnen met stofzuigen na een bepaalde tijdsduur.



Aangezien de instelling wordt gewist nadat het stofzuigen met automatische inschakeltimer is voltooid, voert u de volgende procedure uit om de automatische inschakeltimer opnieuw te activeren.

1. Druk in de standby-stand herhaaldelijk op de timerknop  op de robotstofzuiger (Fig. F-6) of op de afstandsbediening (Fig. G-5). Bij elke druk op de knop verandert de instelling in de volgende volgorde:

Status van lampje	Stofzuigen begint
	na 1 uur.
	na 3 uur.
	na 5 uur.
	De automatische inschakeltimer is uit.

2. Druk op de aan-uitknop  (Fig. F-8) op de robotstofzuiger om de automatische inschakeltimer te activeren. De robotstofzuiger wordt in de slaapstand gezet.

Om in de standby-stand de timer uit te zetten, houdt u de aan-uitknop  (Fig. F-8) op de robotstofzuiger ingedrukt totdat alle lampjes uit gaan, of drukt u op de uitschakelknop  (Fig. G-1) op de afstandsbediening.

OPMERKING: Als de status van zowel de linker als rechter acculadingindicator  of  is, wordt de automatische inschakeltimer mogelijk niet geactiveerd en wordt mogelijk niet automatisch met het stofzuigen begonnen.

OPMERKING: In deze stand kunnen de instellingen niet worden gewijzigd en kan niet worden begonnen met stofzuigen.

OPMERKING: De instelling van de automatische inschakeltimer wordt gewist wanneer de accu's volledig leeg zijn.

De robotstofzuiger beperken tot een bepaald gebied

Met grenstape (Fig. L-1) en de grensdetectiefunctie, die gebruikmaakt van infraroodsensoren, kan de robotstofzuiger de volgende gebieden (Fig. L-2) vermijden:

- Een gebied dat is onderverdeeld in secties omdat het volledige vloeroppervlak zo groot is dat de robotstofzuiger de hele vloer niet in één keer kan stofzuigen
- Een gebied waarin kwetsbare voorwerpen aanwezig zijn die door de robotstofzuiger kunnen worden beschadigd
- Een gebied dat vol staat met goederen en meubels, barrières of een ingewikkelde vorm heeft, waardoor de robotstofzuiger vast komt te zitten
- Een gebied in de buurt van een trap

- Een gebied met een lage barrière waar de robotstofzuiger overheen kan bewegen en een lager gelegen verdieping kan vallen, of waar de robotstofzuiger op vast kan komen te zitten

Vorbereidingen

1. Selecteer een vlak en glad oppervlak op de vloer waarop u de grenstape wilt aanbrengen, en reinig vervolgens het oppervlak.
2. Breng de grenstape zodanig aan dat de zijkant met de korte balken langs het te stofzuigen gebied ligt en er geen luchtballen tussen de tape en de vloer zitten.

OPMERKING: Gebruik uitsluitend originele grenstape. Bij gebruik van andere tape dan de originele, bestaat het gevaar dat de grensdetectiefunctie niet goed werkt.

OPMERKING: Breng de grenstape niet aan op oneffen oppervlakken die een verkeerde detectie kunnen veroorzaken, of op oppervlakken waarop de tape vuil of beschadigd kan worden.

OPMERKING: Denk eraan dat enige lijmresten op de vloer kunnen achterblijven, en dat de vloer beschadigd kan worden wanneer u de grenstape verwijdert.

OPMERKING: Houd de grenstape schoon en controleer op eventuele plaatsen waar deze is ingescheurd of afgescheurd. Als de tape beschadigd is, vervangt u hem.

⚠ WAARSCHUWING: Breng geen grenstape aan in een gebied waarin een ongeval kan optreden doordat de robotstofzuiger het gebied binnengaat of de robotstofzuiger vanuit het gebied omlaag valt. In dergelijke gevallen plaatst u in plaats van de grenstape voorwerpen met een hoogte van 15 cm of hoger en die zwaar genoeg zijn om een botsing met de robotstofzuiger te weerstaan.

Bediening

Druk in de standby-stand op de grenssensorknop  (Fig. F-11) op de robotstofzuiger om de grenssensor (Fig. O-2) in te schakelen. Het lampje (Fig. F-11) gaat branden.

Om de grenssensor uit te schakelen, drukt u nogmaals op de grenssensorknop .

OPMERKING: Deze instelling is niet mogelijk in de slaapstand terwijl de automatische inschakeltimer geactiveerd is.

ONDERHOUD

⚠ LET OP: Zorg er altijd voor dat beide accu's zijn verwijderd voordat u begint met schoonmaak-, inspectie- of onderhoudswerkzaamheden.

OPMERKING: Verwijder altijd de stofvanger voordat u de robotstofzuiger omkeert om te voorkomen dat stof en vuil uit de opening van de hoofdborstel valt.

OPMERKING: Leg een kleed of ander schokabsorberend materiaal op de vloer om beschadiging van de vloer en de robotstofzuiger te voorkomen (Fig. B).

OPMERKING: Gebruik nooit heet water (warmer dan 40 °C), benzine, wasbenzine, thinner, alcohol en dergelijke. Dit kan leiden tot verkleuring, vervorming en barsten.

Om de VEILIGHEID en BETROUWBAARHEID van het apparaat te behouden, moeten reparaties, alle onderhoudswerkzaamheden en afstellingen worden uitgevoerd door een erkend Makita-servicecentrum of de Makita-fabriek, altijd met gebruikmaking van Makita-vervangingsonderdelen.

De zijborstels reinigen (Fig. A en M-1)

- Draden en haren die vastzitten in de borstelharen van de zijborstels kunnen ertoe leiden dat de zijborstels niet meer ronddraaien. Verwijder deze met behulp van een pincet of soortgelijk gereedschap.
- Als de borstelharen vervormd zijn of ontbreken, vervangt u de zijborstel (zie "De zijborstels aanbrengen" voor informatie).

De wielen reinigen

- Verwijder draden en haren vanaf de aandrijfwielen (Fig. M-2) met behulp van gereedschappen zoals een pincet of schaar. Het verwijderen wordt vergemakkelijkt door het wiel te draaien.
- Verwijder draden en haren vanaf de zwenkwielen (Fig. M-3) met behulp van een pincet, schaar of soortgelijk gereedschap.

OPMERKING: Wees voorzichtig dat uw vingers niet bekneld raakt tussen de wielen en de behuizing van de robotstofzuiger.

De hoofdborstel reinigen

De volgende handelingen gaan makkelijker als de zijborstels zijn verwijderd (zie "De zijborstels aanbrengen" voor informatie).

1. Verwijder vier schroeven (Fig. N-1) en daarna de bodemplaaf (Fig. N-2) en de hoofdborstel (Fig. N-3).
2. Veeg de bodemplaaf (Fig. N-2) schoon met een doek die licht bevochtigd is met een oplossing van water en een mild schoonmaakmiddel, of was de bodemplaaf zo nodig in water.
3. Verwijder draden en haren vanaf de hoofdborstel (Fig. N-3) met behulp van een schaar, en was de hoofdborstel zo nodig in water.
4. Veeg de binnenkant van de stofzuigventilator (Fig. N-4) schoon met een doek die licht bevochtigd is met een oplossing van water en een mild schoonmaakmiddel.

- Om de hoofdborstel te vervangen, lijnt u de uitstekende delen (Fig. N-5) aan de rechterkant van de hoofdborstel uit met de inkepingen in bus van de rechter as (Fig. N-6), en steekt u de hoofdborstel erin om ze met elkaar te verbinden.
- Steek het vierkante linkeruiteinde van de hoofdborstel (Fig. N-7) in de vierkante bus van de linker as (Fig. N-8).
- Breng de bodemplaat weer aan door de handelingen in omgekeerde volgorde uit te voeren.

OPMERKING: Wanneer de zijborstels aan de behuizing van de robotstofzuiger bevestigd blijven, kan door de zijborstels met de hand te draaien het bevestigen van de bodemplaat worden vergemakkelijkt zonder dat de borstelharen van de zijborstels bekneeld raken tussen de bodemplaat en de behuizing van de robotstofzuiger.

De sensoren reinigen

- Reinig de afgrondsensoren (Fig. O-1) en grensensensoren (Fig. O-2) met behulp van een schoon en droog wattenstaafje.
- Reinig de ultrasoonsensoren (Fig. P-1) met behulp van een andere stofzuiger op geringe zuigkracht. In totaal zitten er 8 sensoren op de voorkant en beide zijkanten van de bumper (Fig. P-2).

Het filter en de stofvanger reinigen

OPMERKING: Om beschadiging van het bovendeksel van de stofvanger te voorkomen, oefent u bij het openen of sluiten ervan geen grote kracht erop uit.

- Maak beide vergrendelingen (Fig. Q-1) los en open het bovendeksel van de stofvanger terwijl u de filteronderhoudsmarkering  (Fig. Q-2) vasthoudt om het filterhuis te openen.
- Haal het filter (Fig. Q-3) eruit en tik het tegen de vuilniszak of op een vel papier op een vlakke ondergrond om het stof en vuil eruit te kloppen.

OPMERKING: Wrijf niet over en knijp niet in het filter, en gebruik geen puntig voorwerp om het filter te reinigen.

- Was het filter als de zuigkracht van de robotstofzuiger sterk afneemt.

OPMERKING: Als het filter stinkt, legt u het filter in een bleekmiddeloplossing (10 milliliter bleekmiddel op 1 liter water) gedurende ongeveer 3 uur, en spoelt u het filter onder de kraan uit.

- Was de stofvanger.
- Droog het filter (indien dit gewassen is) en de stofvanger gedurende 1 dag op een goed geventileerde plaats om een onaangename geur en storingen te voorkomen.

OPMERKING: Droog het natte filter niet met behulp van een haardroger of andere warmtebron.

- Plaats het filter terug in de stofvanger door de handelingen in omgekeerde volgorde uit te voeren.

OPMERKING: Wanneer u het filter terugplaatst in de stofvanger, zorgt u ervoor dat de uitstekende delen van het filter (Fig. Q-4) in de uitsparingen in de rand van de filterhouder (Fig. Q-5) vallen.



De behuizing reinigen

- Veeg de buitenkant van de robotstofzuiger schoon met een doek die licht bevochtigd is met een oplossing van water en een mild schoonmaakmiddel.
- Druk op het bovendeksel (Fig. K-1) en laat hem los om deze te ontgrendelen, en open daarna het deksel volledig.
- Haal de stofvanger (Fig. K-2) eruit.
- Veeg de binnenkant van de robotstofzuiger (Fig. R-1) schoon, inclusief het ventilatorrooster (Fig. R-2) met een doek die licht bevochtigd is met een oplossing van water en een mild schoonmaakmiddel.

DE ROBOTSTOFZUIGER HERSTELLEN



















Wanneer de robotstofzuiger niet verder kan werken door omstandigheden, zoals wanneer de aandrijfwielen de grond niet raken of de acculading onvoldoende is, stopt de robotstofzuiger met stofzuigen en geeft aan dat iets niet goed is aan de hand van de volgende lampen/lampjes en zoemers.

-  Storinglampje (Fig. F-2)
-  Filteronderhoudslampje (Fig. F-3)
-  Borstelonderhoudslampje (Fig. F-4)
-  Timerlampjes (Fig. F-6)
-  Zoemerlampje (Fig. F-9)
-  Stofzuiglampje (Fig. F-10)
-  Grenssensorlampje (Fig. F-11)

- Bepaal de oorzaak aan de hand van de onderstaande tabel.
- Hef de oorzaak op.
- Druk op de aan-uitknop  (Fig. F-8) op de robotstofzuiger of de start/stop-knop  (Fig. G-2) op de afstandsbediening om de robotstofzuiger in de standby-stand te zetten. De foutaanduiding stopt en de robotstofzuiger is klaar om te stofzuigen.









OPMERKING: Als de fout opnieuw optreedt, schakelt u de robotstofzuiger uit en weer in.

OPMERKING: Als het probleem aanhoudt nadat de oplossing is toegepast, neemt u contact op met uw dichtstbijzijnde Makita-servicecentrum.

Aanduiding	Oorzaak/Oplossing
Het lampje  knippert één keer, twee keer of 6 keer per serie	<ul style="list-style-type: none"> Het aandrijfwiel raakt de grond niet. De robotstofzuiger zit vast op een barrière. De robotstofzuiger is blootgesteld aan direct zonlicht. De robotstofzuiger staat stil op een zwarte vloer. <p>→ Verplaats de robotstofzuiger naar een ander gebied.</p> <p>→ Als de storing opnieuw optreedt, reinigt u de afgrondsensoren (Fig. O-1).</p>
Het lampje  knippert 3 keer per serie	<ul style="list-style-type: none"> Een bumpersensorfout is opgetreden. <p>→ Duw 10 keer tegen de bumper (Fig. P-2).</p>
Het lampje  knippert 4 keer per serie	<ul style="list-style-type: none"> Draden en haren zitten vast rond de aandrijfwielen. <p>→ Verwijder ze vanaf de aandrijfwielen (Fig. M-2).</p> <ul style="list-style-type: none"> De robotstofzuiger heeft een krappe ruimte betreden waarbij het bovenoppervlak omlaag is geduwd. <p>→ Dit is geen storing.</p>
Het lampje  knippert 5 of 7 keer per serie	<ul style="list-style-type: none"> De robotstofzuiger is oververhit. <p>→ Schakel de robotstofzuiger uit, haal de accu('s) eraf en wacht een uur. Gebruik de robotstofzuiger alleen bij een omgevingstemperatuur die niet hoger is dan 40 °C.</p>
De lampjes  en  knipperen één keer per serie	<ul style="list-style-type: none"> De stofvanger of het filter is niet aangebracht. <p>→ Breng de stofvanger of het filter aan.</p>
Het lampje  en alle lampjes  knipperen één keer per serie	<ul style="list-style-type: none"> De resterende acculading was onvoldoende ( of ) om te beginnen met stofzuigen. <p>→ Laad de accu's volledig op.</p>
De lampjes  en  branden	<ul style="list-style-type: none"> Draden en haren zitten vast rond de aandrijfwielen. <p>→ Verwijder ze vanaf de aandrijfwielen (Fig. M-2).</p> <ul style="list-style-type: none"> De robotstofzuiger heeft een krappe ruimte betreden waarbij het bovenoppervlak omlaag is geduwd. <p>→ Dit is geen storing.</p>
De lampjes  en  branden	<ul style="list-style-type: none"> Een sensorfout is opgetreden. <p>→ Schakel de robotstofzuiger uit en weer in.</p>
De lampjes  en  branden	<ul style="list-style-type: none"> Een fout is opgetreden in de robotstofzuiger. <p>→ Schakel de robotstofzuiger uit en weer in.</p>
Het lampje  knippert één keer per serie	<ul style="list-style-type: none"> Draden en haren zitten vast in de zijborstels en hoofdborstel. <p>→ Verwijder ze uit de borstels (Fig. A en N-3).</p>
Het lampje  brandt	<ul style="list-style-type: none"> De stofvanger zit vol stof en vuil, of het filter is verstopt. <p>→ Maak de stofvanger (Fig. K-2) leeg en reinig het filter (Fig. K-5).</p>

PROBLEMEN OPlossen

OPMERKING: Als het probleem aanhoudt nadat de oplossing is toegepast, neemt u contact op met uw dichtstbijzijnde Makita-servicecentrum.

Symptoom	Oorzaak/Oplossing
De lampjes gaan niet branden wanneer u op de knop  drukt. De robotstofzuiger werkt niet wanneer u op de knop op de robotstofzuiger of op de afstandsbediening drukt.	<ul style="list-style-type: none"> Breng de accu's correct aan. Laad de accu's volledig op. Druk op de knop  om de robotstofzuiger in te schakelen.
De robotstofzuiger werkt niet.	<ul style="list-style-type: none"> Als het storingslampje , filteronderhoudslampje  of borstelonderhoudslampje  brandt of knippert, zie "DE ROBOTSTOFZUIGER HERSTELLEN" om de storing te verhelpen. Als de bedrijfslamp langzaam knippert, houdt u de aan-uitknop  op de robotstofzuiger ingedrukt totdat alle lampjes uit gaan, of drukt u op de uitschakelknop  op de afstandsbediening om de timer te wissen.
De robotstofzuiger begint automatisch te werken.	<ul style="list-style-type: none"> De automatische inschakeltimer is in werking getreden.
De robotstofzuiger stopt met werken tijdens het stofzuigen.	<ul style="list-style-type: none"> Schakel de robotstofzuiger uit en verwijder vervolgens alle snoeren, touwtjes, enz. vanaf de aandrijfwielen. Als de robotstofzuiger vast zit op een barrière of ander obstakel, verplaatst u de robotstofzuiger.
De bewegingssnelheid is niet constant.	<ul style="list-style-type: none"> Als een obstakel wordt gedetecteerd, vertraagt de robotstofzuiger zodat hij tijd heeft om de verplaatsingsrichting te berekenen. Dit is geen storing van de robotstofzuiger.
De robotstofzuiger beweegt niet recht vooruit.	<ul style="list-style-type: none"> Schakel de robotstofzuiger uit en verwijder vervolgens alle vreemde voorwerpen die vastzitten rond de aandrijfwielen. Reinig de ultrasoonsensoren.
De robotstofzuiger botst vaker tegen obstakels dan eerder.	<ul style="list-style-type: none"> Reinig de ultrasoonsensoren.
De robotstofzuiger valt van de trap af of naar een gelegen verdieping.	<ul style="list-style-type: none"> Reinig de afgrondsensoren. De robotstofzuiger kan mogelijk hoogteverschillen van 5,5 cm of minder niet vermijden. Dit is geen storing van de robotstofzuiger.
Het werkingsgeluid is harder dan normaal.	<ul style="list-style-type: none"> Maak de stofvanger leeg en reinig het filter, de zijborstels en de hoofdborstel.
De zuigkracht is niet sterk genoeg om stof en vuil op te zuigen.	<ul style="list-style-type: none"> Maak de stofvanger leeg en reinig het filter. Druk op de stofzuigknop  op de robotstofzuiger of op de afstandsbediening om de stofzuigventilator in te schakelen.

De zijborstels vallen eraf.	→ Breng de zijborstels (Fig. A) correct aan.
De zijborstels draaien niet of draaien moeizaam.	→ Reinig de zijborstels en de hoofdborstel. → Breng de hoofdborstel en bodemplaat (Fig. N) correct aan.
De uitlaatlucht stinkt.	→ Maak de stofvanger leeg en reinig het filter.
De afstandsbediening werkt niet.	→ Plaats de batterijen correct in de afstandsbediening (Fig. E). → Vervang de batterijen door nieuwe. → Druk op de aan-uitknop  op de robotstofzuiger om hem in te schakelen. → Houd de afstandsbediening dicht bij de robotstofzuiger of verwijder obstakels tussen de robotstofzuiger en de afstandsbediening. → Stop met het gebruik van de robotstofzuiger in de buurt van apparatuur die gebruikmaakt van de frequentieband van 2,4 GHz (magnetrons, Bluetooth-apparaten, Wi-Fi-apparaten, enz.), of plaats de robotstofzuiger uit de buurt ervan. → Schakel de robotstofzuiger uit en weer in.
De automatische inschakeltimer werkt niet.	→ Gebruik volledig opgeladen accu's. → Activeer de automatische inschakeltimer opnieuw.

REFERENTIE- INFORMATIE

Makita Corporation en haar dochterondernemingen, aangesloten ondernemingen en distributeurs mogen de gebruiksinformatie gebruiken ten behoeve van aftersalesdiensten, zoals onderhoud en reparatie. De gebruiksinformatie bestaat uit het aantal bedieningen, de distributielasting, de foutinformatie, de bedrijfsstatus en/of de onderhoudshistorie van het elektrisch gereedschap.

OPTIONELE ACCESSOIRES

 **LET OP:** Deze accessoires of hulpstukken worden aanbevolen voor gebruik met het Makita-gereedschap dat wordt beschreven in deze gebruiksaanwijzing. Het gebruik van enig ander accessoire of hulpstuk kan het gevaar van persoonlijk letsel opleveren. Gebruik een accessoire of hulpstuk uitsluitend voor de vermelde gebruiksdoeleinden.

- Grenstape
- Zijborstel
- Zachte zijborstel
- Hoofdborstel
- Zachte aangedreven borstelset
- Aangedreven combinatieborstelset
- Bodemplaat
- Filter
- Originele Makita-accu en -acculader

OPMERKING: Sommige items op de lijst kunnen zijn inbegrepen in de doos van het gereedschap als standaard toebehoren. Deze kunnen van land tot land verschillen.